



32" LED TV

MODEL: 32ATC5000-H

MANUAL UTILIZARE

CUPRINS

NOTIUNI DE BAZA

INSTRUCTIUNI DE SIGURANTA.....	2
CARACTERISTICI.....	4
DESCRIEREA UNITATII CENTRALE.....	4
TELECOMANDA.....	6
PREGATIRE TELECOMANDA.....	8
CONEXIUNI DE BAZA.....	9

OPERATIUNI

OPERATIUNI DE BAZA.....	14
MENIU PRINCIPAL.....	21
PRIMA INSTALARE.....	21
MOD DTV.....	23
MOD ATV SI ALTE MODURI.....	35
MOD PC.....	35

RECOMANDARI

INTRETINERE.....	36
MONTAREA PE PERETE.....	36
MONTAREA STANDULUI.....	37
SPECIFICATII.....	39
PROBLEME SI REZOLVARI.....	40

INSTRUCTIUNI DE SIGURANTA

INSTRUCTIUNI DE SIGURANTA



Simbolul fulgerului, o sageata in interiorul unui triunghi are menirea de a alerta cu privire la prezenta voltajului ridicat care poate cauza electrosocuri

CAUTION
RISK OF ELECTRIC SHOCK
DO NOT OPEN

ATENTIONARE: PENTRU A REDUCE RISCUL DE ELECTROCUTARE NU INDEPARTATI CAPACUL SPATE. IN INTERIOR SE AFLA COMPONENTE LA CARE NU AR TREBUI SA UMBLATI DUMNEAVOASTRA. PENTRU ORICE PROBLEMA DE SERVICE, CONTACTATI PERSONALUL CALIFICAT AL UNITATII SERVICE ACREDITATE



Semnul exclamarii in interiorul unui triunghi are menirea de a avertiza utilizatorul cu privire la existenta instructiunilor de utilizare care insotesc produsul la livrare



ATENTIONARE: PENTRU A REDUCE RISCUL DE PRODUCERE A UNUI INCENDIU, ELECTROCUTARE SAU ACCIDENTARE:

- Pentru a evita producerea de accidente, daca este deteriorat cablul de alimentare, trebuie inlocuit de producator, unitatea service autorizata sau personal calificat.
- Cablul de alimentare trebuie sa fie usor accesibil.
- Pentru a preveni producerea de incendii, electrosocuri sau ranirea persoanelor, **NU INTRODUCETI CABLUL DE ALIMENTARE, PRIZA SAU APARATUL** in apa sau alte lichide, nu asezati obiecte cu apa pe suprafata aparatului.
- Nu obturati gaurile de aerisire pentru a evita supraincalzirea aparatului.
- Lasati un spatiu de minim 10cm in jurul aparatului pentru a permite ventilarea.
- Nu amplasati surse de flacara deschisa , cum ar fi lumanari, in apropierea aparatului.
- Aparatul este destinat folosirii in zonele cu climat temperat.
- Nu asezati aparatul langa sau pe arzatoare electrice sau cu gaz, plite, sobe sau langa /pe suprafete incinse.
- Curatati produsul doar cum a fost recomandat de producator (vezi sectiunea "Intretinere" din manual). Deconectati cablul de alimentare de la priza inainte de curatare
- Daca nu veti folosi aparatul o perioada mai lunga de timp, deconectati-l de la priza.
- Nu varsati lichide si nu introduceti obiecte in aparat.
- Folositi aparatul doar cu cablul de alimentare furnizat. Asezati cablurile de alimentare astfel incat sa nu fie posibil ca acestea sa fie calcate sau ciupite de obiectele asezate pe acestea, acordand o atentie deosebita conectorilor, prizelor si punctului in care cablul de alimentare iese din aparat.
- In cazul in care folositi un conector de retea sau prelungitor pentru a deconecta aparatul, accesul la dispozitivul de deconectare trebuie sa fie facil.
- Nu utilizati produsul in urmatoarele conditii:
 - Daca este deteriorat cablul de alimentare sau stecherul.
 - Daca in interiorul aparatului au patruns obiecte sau lichide.

- Daca produsul a fost expus la ploaie sau apa.
- Daca produsul nu functioneaza corespunzator sau nu este folosit conform instructiunilor de utilizare.
- Daca produsul a suferit un soc mecanic sau a fost deteriorat in orice fel.
- Nu incercati sa reparati singuri aparatul. Orice interventie asupra aparatului trebuie efectuata de unitatea service autorizata.
- Nu supraincarcati prizele de perete sau cablurile prelungitoare.
- Conectati aparatul la o priza de alimentare prevazuta cu impamantare.



ATENTIONARE – PENTRU A REDUCE RISCUL DE RANIRE SAU DETERIORAREA PRODUSULUI:

- Acest produs este destinat exclusiv utilizarii non-comerciale, non-industriale, ca televizor. Nu utilizati acest produs in niciun alt scop.
- Nu supuneti produsul la socuri, temperaturi extreme sau perioade lungi de expunere in lumina directa a soarelui.
- Pastrati produsul departe de obiecte magnetice, motoare si transformatoare.
- Nu utilizati in aer liber, in conditii nefavorabile.
- Nu folositi televizorul in timp ce conduceti. Acest lucru este periculos si este ilegal in anumite zone.

MANIPULAREA SI UTILIZAREA BATERIILOR:

- ATENTIE: Pericol de explozie daca bateriile nu sunt montate corect sau nu sunt inlocuite cu acelasi tip sau echivalent.
- Bateriile nu trebuie expuse la caldura excesiva, cum ar fi soarele, foc sau alta sursa similara.
- Nu trebuie amestecate diferite tipuri de baterii, baterii noi si uzate.
- Bateriile trebuie instalate in functie de polaritate.
- Daca bateria este uzata, trebuie scoasa din produs.
- Bateriile trebuie aruncate in siguranta. Utilizati intotdeauna cutiile de colectare furnizate (consultati distribuitorul) pentru a proteja mediul.
- Nu lasati bateriile la indemana copiilor si animalelor de companie. Doar adultii ar trebui sa manipuleze bateriile.
- Respectati instructiunile privind siguranta si utilizarea bateriilor.

INSTRUCTIUNI PRIVIND RECICLAREA

Potrivit Directivei Europene 2002/96/EC privind exploatarea deseurilor de aparatura electrica si electronica (WEEE) si a Directivei 2008/112/CE a Parlamentului European si a Consiliului din 16 decembrie 2008, dispozitivele electrice casnice nu trebuie sa faca parte din sistemul normal de depozitare a deseurilor solide urbane.

Dispozitivele inechitate trebuie colectate separat pentru a optimiza ritmul de recuperare si reciclare a materialelor componente si pentru a preveni efectele negative posibile asupra sanatatii umane si asupra mediului inconjurator. Simbolul containerului cu o cruce in diagonala deasupra ar trebui sa existe pe toate produsele de acest fel pentru a reaminti oamenilor ca au obligatia sa contacteze autoritatile locale sau punctele de vanzare si sa ceara informatii despre locurile adecvate unde sa depoziteze dispozitivele electrice inechitate.



Pentru a evita posibilele deteriorări ale auzului, nu ascultați la un volum ridicat pentru perioade lungi de timp.

CARACTERISTICI

ECRAN LED 32"

Acest aparat este prevazut cu ecran LED pentru furnizarea unei imagini clare si cu emisii de radiatii scazute.

Mod Hotel

Scanare Automata a Programelor

Receptia Programelor Digitale

Funcție Ghid TV

Funcție TELETEXT (Europa)

Redare USB Multimedia

Afisarea Pe Ecran In Mai Multe Limbi

Control Complet din Telecomanda

Intrari HDMI, SCART, YPBPR, AV, VGA, PC AUDIO si Card CI.

Iesire CASTsi COAXIAL

Funcție Inregistrare

Funcție TIME SHIFT

Suport Montare Detasabil - Picioare

Mufa Antena Externa

Difuzoare Incorporate

DESCRIEREA UNITATII CENTRALE

UNITATEA CENTRALA

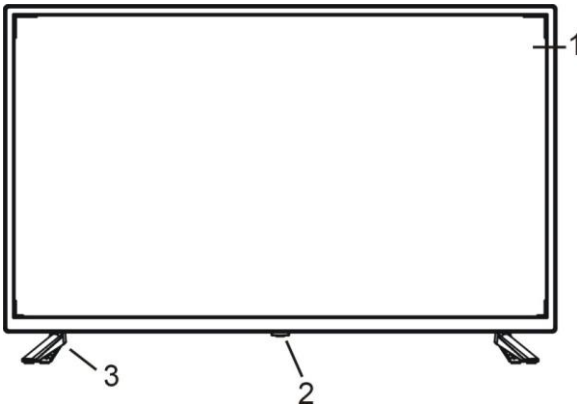

1. ECRAN LED

2. Senzor/indicator stare – in modul standby LED-ul indicator va afisa culoarea rosie, iar cand televizorul este pornit va afisa culoarea albastru.

Buton Power - pornire/oprire TV

3. Picioar.

DESCRIEREA UNITATII CENTRALE

Vedere din spate

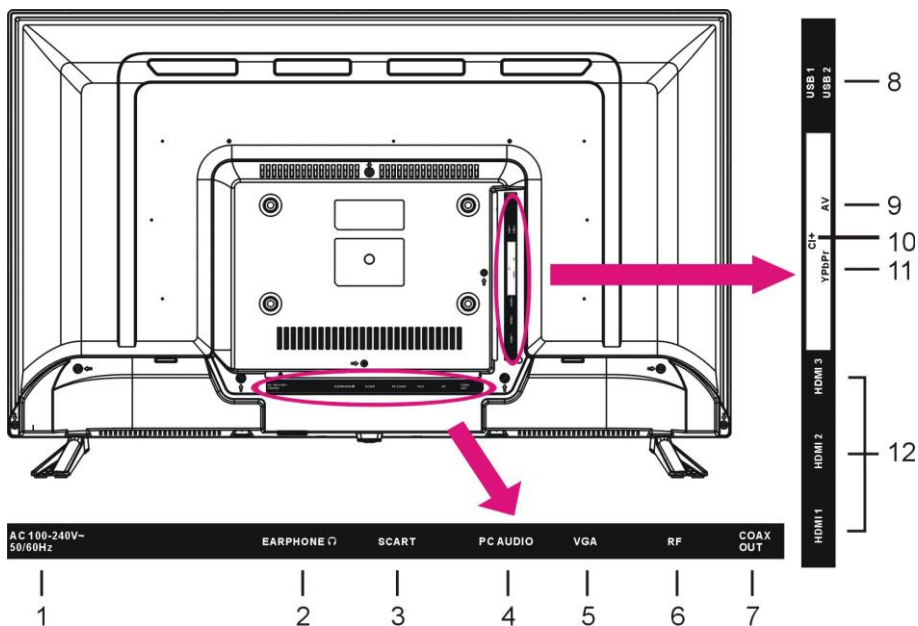

1. Cablu alimentare
2. Iesire CASTI
3. Intrare SCART
4. Intrare PC AUDIO
5. Intrare VGA
6. Intrare Antena RF- Pentru conectarea antenei externe.
7. Iesire COAXIAL
8. Intrare USB
9. Intrare Mini AV
10. Slot CI+
11. Intrare Mini YPbPr
12. Intrare HDMI

TELECOMANDA

- 1 **POWER**
Setati unitatea in modul de asteptare; apasati din nou pentru a-l porni.
- 2 **TV/RADIO (DTV)**
Mutati unitatea intre televizor si radio.
▲(DVD)
Incarcati/scoateti un disc disponibil.
- 3 **Buton ROSU (TV)**
GOTO (DVD)
Incepeti vizionarea dintr-un anumit punct.
- 4 **Butonul VERDE (TV)**
ANGLE (DVD)
Schimbati unghiul de vizionare, daca este disponibil.
- 5 **Butonul ALBASTRU (TV)**
A-B (DVD)
Repetati redarea intre A si B.
- 6 **Butonul GALBEN (TV)**
REPEAT (DVD)
Modificati modul repetare.
- 7 **FAV**
Afisati lista canalelor preferate.
- 8 **TEXT**
Afisati teletextul disponibil.
- 9 **EPG (DTV)**
Afisati ghidul de programe electronice.
D.MENU (DVD)
Afisati meniul principal al discului.
- 10 **HOLD**
Tineti teletextul.
FREEZE
Tineti imaginea.
- 11 **SUBTITLE**
Activeaza/dezactiveaza subtitrarile.
- 12 **SIZE (TV)**
Schimbati dimensiunea teletextului.
ZOOM (DVD)
Micsorati/mariti imaginea.
- 13 **SUBPAGE**
Introduceti sub-pagina Teletext.
- 14 **ASPECT**
Apasati repetat pentru a selecta dimensiunea dorita a ecranului.
- 15 **MEDIA**
Introduceti direct modul Media (USB).
- 16 **⏮**
Porniti/intrerupeti redarea.
- 17 **⏭**
Deplasati rapid inainte.
- 18 **⏪**
Deplasati rapid inapoi.
- 19 **● (DTV)**

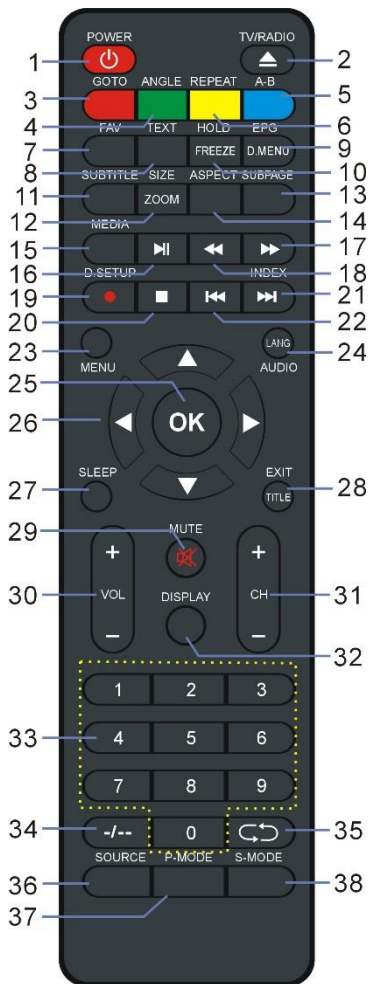

Porniti inregistrarea când vizionati programe digitale disponibile.

D.SETUP (DVD)

Accesati meniul de configurare.

- 20 **■**
Opriti redarea.
- 21 **▶▶**
Redati fisierul urmator.
INDEX (DTV)
Afisati lista de inregistrari sau indexul Teletext.
- 22 **◀◀**
Redati fisierul anterior.
- 23 **MENU**
Apelati meniul principal sau reveniti la meniul anterior.
- 24 **AUDIO (TV)**
Schimbati sunetul disponibil.
LANG (DVD)
Schimbati limba disponibila pentru melodii sonore.
- 25 **OK**
Confirmati selectia.
- 26 **▲/▼/◀/▶**
Butoane de navigare
- 27 **SLEEP**
Setati timpul de somn dorit.
- 28 **EXIT (TV)**
Iesiti din pagina de meniu.
TITLE (DVD)
Afisati meniul titlului.
- 29 **MUTE**
Dezactivati sunetul.
- 30 **VOL +/-**
Mariti/micsorati nivelul volumului.
- 31 **CH +/-**
Redati programul urmator/anterior.
- 32 **DISPLAY**
Afisati informatiile disponibile despre program.
- 33 **Butoane numerice (0-9)**
Introduceti informatiile despre numar, cum ar fi numarul canalului si asa mai departe.
- 34 **-/--**
Schimbati cifra când vizionati programe TV.
- 35 **↶**
Reveniti la canalul anterior.
- 36 **SOURCE**
Selectati sursa de intrare dorita.
- 37 **P-MODE**
Schimbati modul imagine.
- 38 **S-MODE**
Schimbati modul de sunet.

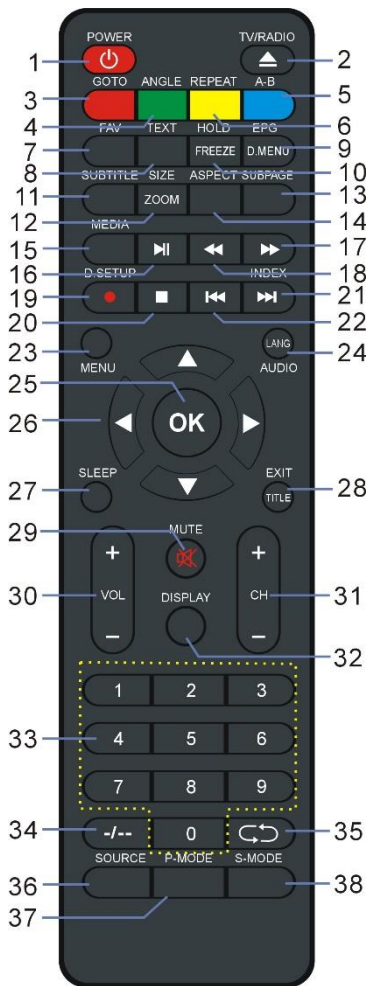

NOTA: Functiile marcate cu "DVD" sunt disponibile numai când televizorul dvs. are instalat un DVD player.

PREGATIRE TELECOMANDA

INSTALARE BATERII

Instalati bateriile conform imaginilor de mai jos. Asigurati-va ca bornele + si -sunt pozitionate conform indicatiilor din interiorul compartimentului bateriilor (Fig1).

DURATA DE VIATA A BATERIILOR

- In mod normal durata de viata a bateriilor este de aproximativ 6 luni. Totusi durata de viata depinde de frecventa de utilizare a telecomenzii.
- In cazul in care telecomanda nu functioneaza nici cand este in apropierea televizorului, inlocuiti bateriile.
- Folositi baterii AAA.

Nota:

- Nu scapati, calcati sau loviti telecomanda. Acestea pot cauza deteriorarea componentelor telecomenzii si defectarea acesteia.
- Daca telecomanda nu va fi folosita pentru o perioada lunga de timp, scoateti bateriile

Fig1

Fig2

OPERAREA TELECOMENZII

Utilizati telecomanda de la o distanta de maxim 6m de senzorul televizorului si intr-un unghi de maxim 60°. (Fig2).

Note:

- Distanța de operare poate varia în funcție de condițiile de iluminare din încăpere.
- Nu îndreptați surse puternice de lumină către senzorul TV.
- Nu plasați obiecte între telecomanda și senzorul televizorului.
- Nu folosiți telecomanda simultan cu o altă telecomanda a unui alt dispozitiv.

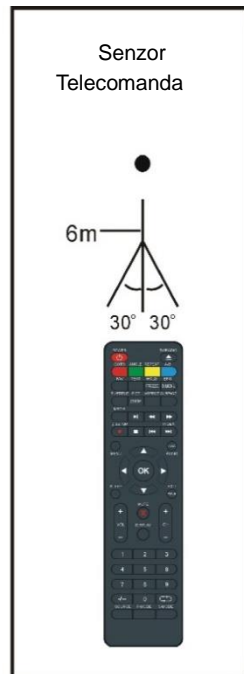

CONEXIUNI DE BAZA

- Asigurați-vă ca toate cablurile sunt conectate de la unitatea principală înainte de conectarea la priză.
- Citiți cu atenție instrucțiunile înainte de a realiza conexiuni cu alte echipamente.

CONECTAREA LA PRIZA

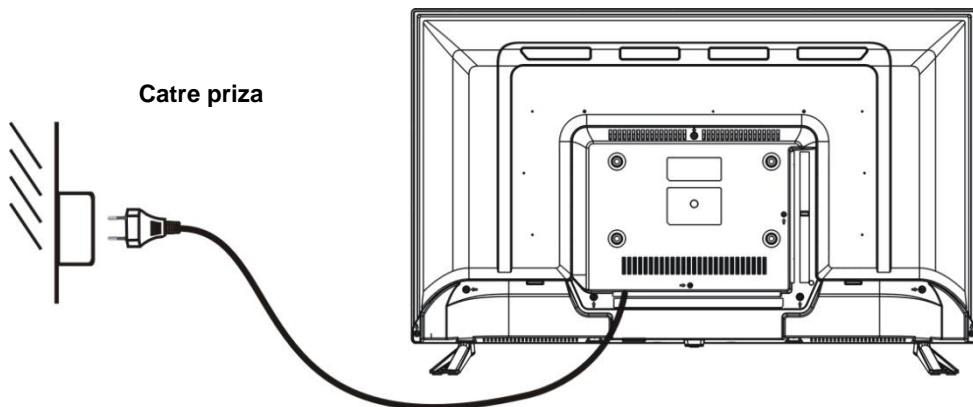

CONECTAREA LA ANTENA EXTERNA

Conectați antena externă la mufa RF pentru recepționarea programelor TV

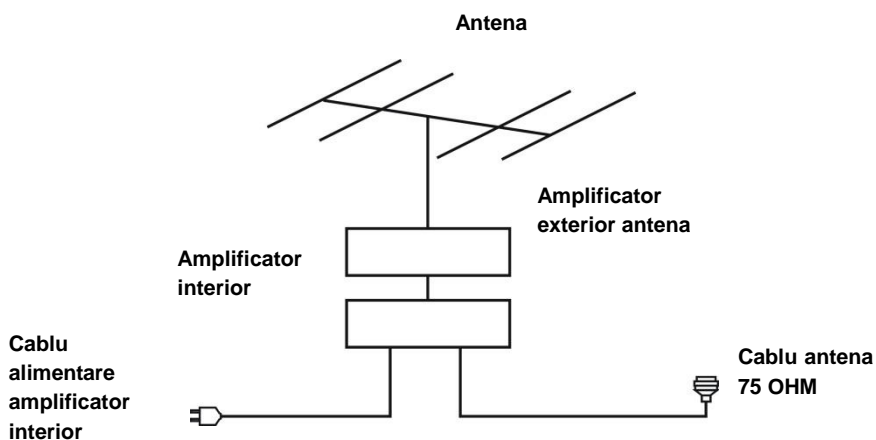

CONECTAREA PRIN CABLUL HDMI

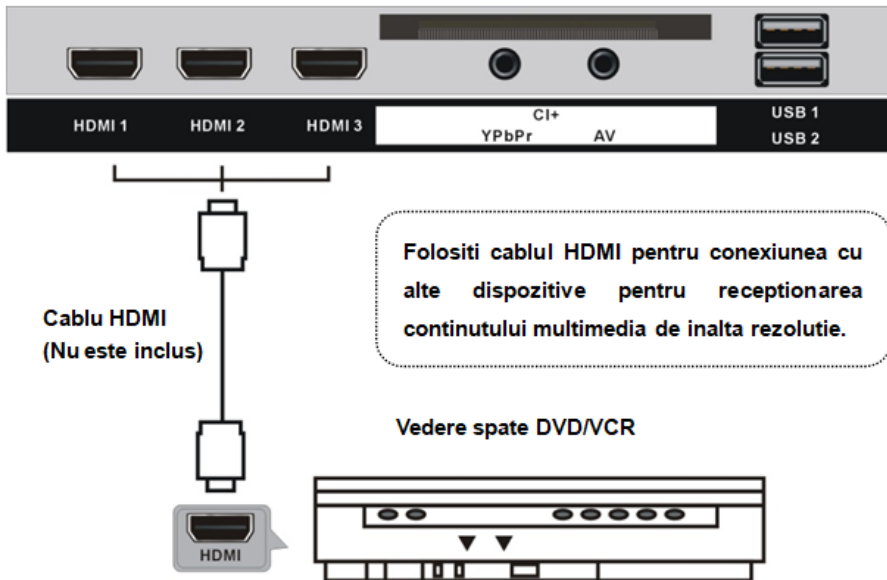

CONECTAREA PRIN CABLUL PC/VGA

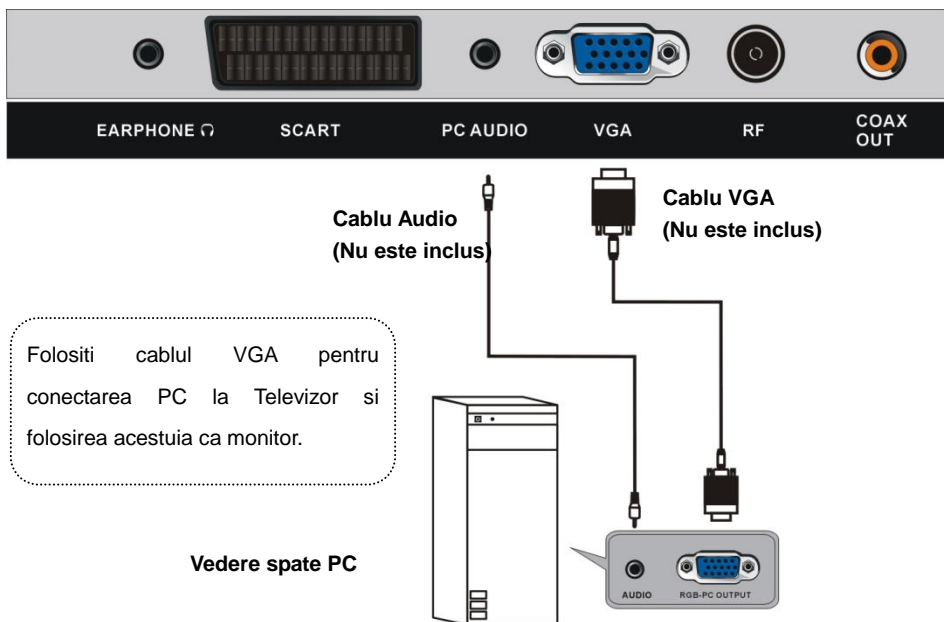

CONECTAREA PRIN CABLUL SCART

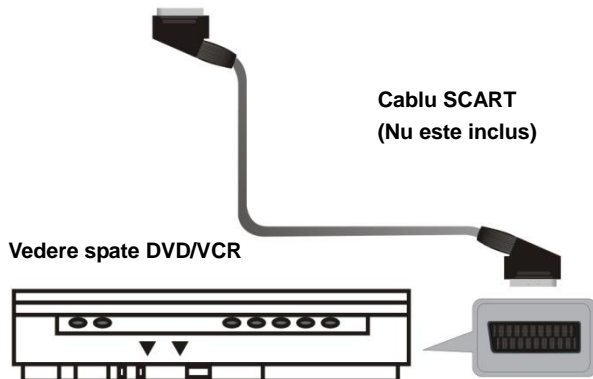

CONECTAREA PRIN CABLUL COAXIAL



Foloseți cablul coaxial pentru conectarea unității cu un amplificator extern sau alt dispozitiv de decodare audio.
(Cablul coaxial nu este inclus.)

CONEXIUNEA PRIN CABLUL AV (VIDEO COMPOSIT)



Pentru conectare folositi cablul compozit Audio L/R (alb/rosu) si CVBS (galben) pentru conectarea TV cu alte dispozitive

Vedere spate DVD/VCR

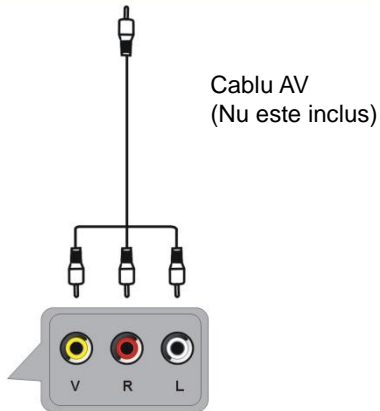
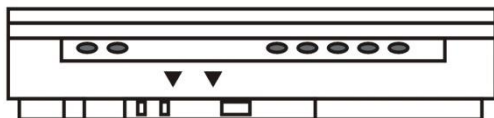

CONECTAREA PRIN CABLUL YPBPR

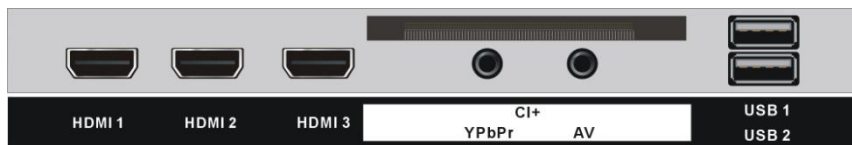

Cablul YPbPr
(Nu este inclus)

Conexiunile Audio L/R ale cablului AV
(Nu este inclus)

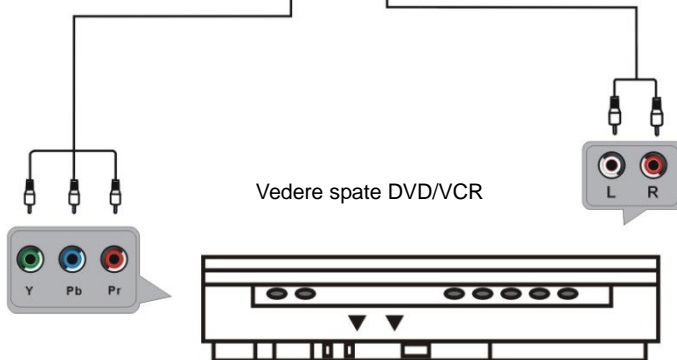

Conectarea USB

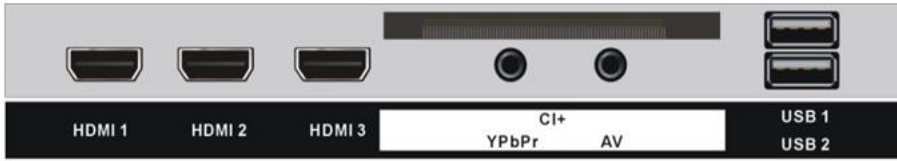

**Dispozitiv de stocare USB
(Nu este inclus)**



INTRODUCEREA CARDULUI CI

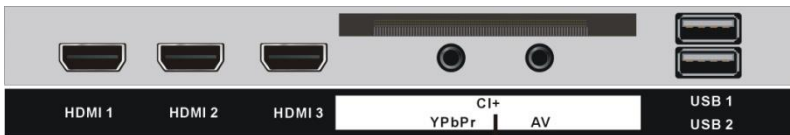

Introduceti cardul CI (Conditional Access Module) pentru a putea viziona canalele digitale criptate.

CONECTAREA CASTILOR



**Cablu CASTI
(Nu este inclus)**

ASIGURATI-VA CA TOATE ECHIPAMENTELE SI CABLUL DE ALIMENTARE SUNT CONECTATE IN MOD CORESPUNZATOR SI TELEVIZORUL ESTE SETAT IN MOD CORECT INAINTE DE EFECTUAREA ORICAROR OPERATIUNI.

OPERATIUNI DE BAZA

- **Apasati butonul POWER de pe TV sau telecomanda pentru a porni televizorul (led-ul indicator se va aprinde albastru); apasati din nou pentru a opri TV-ul (mod Standby) (led-ul indicator se va aprinde rosu).**

- **Apasati butonul SOURCE de pe TV sau telecomanda pentru a comuta televizorul in modul DTV sau ATV.**

- **Anumite actiuni necesita introducerea unei parole despre care gasiti informatii la cap. Blocare.**

SELECTAREA PROGRAMULUI DORIT

1. Apasati butonul CH+ pentru a viziona programul urmator.

2. Apasati butonul CH- pentru a viziona programul anterior

3. Apasati butoanele numerice de pe telecomanda pentru a selecta direct programul dorit.

Nota: Apasati butonul +/- in mod repetat pentru a modifica numarul de digiti.

CONTROL VOLUM

- Apasati VOL+ sau VOL- pentru a regla nivelul volumului.

Plaja disponibila: 0-100.

MOD MUT

- Apasati butonul MUTE pentru a dezactiva sunetul, apasati-l din nou pentru a activa sunetul.

SETARI SURSA

- Apasati butonul SOURCE pentru a afisa lista de surse.

- Apasati butoanele directionale SUS sau JOS pentru a selecta sursa de semnal dorita, si apoi apasati OK pentru confirmare.

SETARI MULTIAUDIO

- Apasati butonul AUDIO de pe telecomanda in mod repetat pentru a selecta limba audio dorita

- Apasati STANGA/DREAPTA pentru a selecta tipul audio dorit

- Apasati SUS/JOS pentru a selecta limba audio dorita

Nota: Aceasta functie este disponibila doar pe canalele care suporta functia multiaudio.



AFISARE INFORMATII

- Apasati butonul DISPLAY de pe telecomanda pentru a afisa informatii despre canalul curent.

GHID PROGRAME (DOAR IN MODUL DTV)

- Apasati butonul EPG de pe telecomanda pentru a accesa Ghidul de PROGRAME.

A screenshot of the EPG Weekly Mode interface. At the top, it says "EPG Weekly Mode". Below that, it shows "0018 The HITS" on "12/01/2011" at "15:35:21". The main part of the screen is a table showing a weekly schedule for "Sun 12/07". The first row is highlighted in blue and shows "The HITS" from "14:30 - 17:15" on "Hot Hits Non Stop". Other programs listed include "YLE TV2", "MTV3 MAXSbutv", "Nelonen", "YLE FST", "Subtv Juniori", and "YLE24". At the bottom, there are navigation arrows and the word "Move".

Sun	12/07	Sun	Mon	Tue	Wed	Thu	Fri	Sat	Sun
The HITS	14:30 - 17:15	Hot Hits Non Stop							
YLE TV2	17:15 - 18:00	Hit Chart - Today's Most Selected							
MTV3 MAXSbutv	18:00 - 19:00	Flashbox							
Nelonen	19:00 - 20:45	Sugababes'20Steps of Girl Groups							
YLE FST	20:45 - 22:00	Mashed Hits							
Subtv Juniori	22:00 - 00:00	The Hitlist: On Demand							
YLE24									

- Apasati butoaneleSUS/JOSpentru a selecta canalul dorit
- Apasati butoanele STANGA/DREAPTA pentru a comuta intre coloana din stanga si dreapta
- Apasati butonul ROSU pentru a comuta intre modul saptamanal si zilnic.
- Apasati butonul GALBEN pentru a vizualiza ghidul pentru ziua anterioara.
- Apasati butonul ALBASTRU pentru a vizualiza ghidul pentru ziua urmatoare.

LISTA CANALE FAVORITE

In timpul vizualizarii unui program, apasati butonul FAV pentru a-l adauga in lista de CANALE FAVORITE.

- Apasati butoaneleSUS/JOSpentru a selecta canalul dorit.
- Apasati butoaneleSTANGA/DREAPTApentru a selecta lista de canale favorite dorita
- Apasati butonul OK pentru a confirma selectia.

Nota: Pentru a elimina un canal din lista de favorite, vezi capitolul 3.2 "Management Favorite"

SELECTIE RAPIDA

In timpul vizualizarii unui canal, apasati butonul OK de pe telecomanda pentru a afisa lista de programe.

- Apasati butoanele SUS sau JOS pentru a selecta programul preferat
- Apasati butonul OK pentru a confirma selectia

TELETEXT

- Apasati butonul TEXT pentru a afisa informatiile teletext si apasati-l in mod repetat pentru a opri afisarea informatiilor.

TV/RADIO (DOAR IN MODUL DTV)

- Apasati butonul TV/RADIO de pe telecomanda pentru a comuta intre modurile TV si RADIO

SUBTITRARE

- Apasati butonul SUBTITLE de pe telecomanda pentru a accesa meniul Subtitrare.
- Apasati butoaneleSTANGA/DREAPTApentru a selecta optiunea dorita
- Apasati butoaneleSUS/JOSpentru a selecta subtitrarea dorita.
- Apasati butonul OK pentru a confirma selectia

Nota: Pentru a activa aceasta optiune, asigurati-va ca programul vizionat suporta optiunea multi-subtitrare.



INREGISTRARE (DOAR IN MODUL DTV)

- Introduceți în prealabil Stick-ul USB în portul USB al televizorului.

In timpul vizionării unui program digital:

- Apasați butonul  de pe telecomandă pentru a porni imediat, dacă apăsați din nou butonul REC va apărea următorul meniu.



- Folosiți tastele STANGA/DREAPTA pentru a muta cursorul, folosiți tastele numerice pentru a introduce valoarea dorită și apăsați OK pentru confirmare.

- Apasați butonul  de pe telecomandă, și selectați DA pentru a opri; Selectați RENUNTA pentru a anula selecția și a închide fereastra.

Pentru a viziona programele înregistrate:

- Apasați butonul INDEX de pe telecomandă pentru a afișa pagina de setări PVR.



- Apoi apăsați butoanele SUS/JOS pentru a selecta fișierele înregistrate și apăsați OK pentru a porni redarea.

TIME SHIFT (DOAR IN MODUL DTV)

- Introduceți în prealabil Stick-ul USB în portul USB al televizorului.

In timpul vizionării unui program digital:

- Dacă doriți să nu ratati nicio emisiune cât sunteți plecat, apăsați butonul  de pe telecomandă pentru a accesa modul TIME SHIFT; apăsați OK pentru a activa funcția; selectați NU pentru a ascunde fereastra.

- Apasați din nou butonul  pentru a activa funcția TIME SHIFT.

- Pentru a opri funcția TIME SHIFT, apăsați butonul  de pe telecomandă și va fi afișată fereastra de confirmare. Selectați DA pentru a ieși din modul TIME SHIFT sau selectați NU pentru a închide fereastra.

REDARE MEDIA

- Apasați butonul SOURCE de pe telecomandă pentru a comuta televizorul în modul Media.

- Introduceți în prealabil Stick-ul USB în portul USB al televizorului.

- Apasați butoanele SUS/JOS/STANGA/DREAPTA pentru a muta.

- Apasați butonul EXIT pentru a reveni la pagina de meniu media.



1. POZE

- Apasati butoanele STANGA/DREAPTA pentru a selecta POZE in meniul si apoi apasati OK pentru confirmare.



NOTA: Cand selectati o fila Foto, apasati EXIT pentru a muta cursorul pe TITLU si apoi apasati DREAPTA pentru a vizualiza filele in mod fereastru.

- Folositi butoanele directionale pentru a selecta fisierul dorit.
- Apasati butonul ROSU pentru a sterge fila evidentiata.
- Apasati butonul VERDE pentru a adauga/elimina toate filele in/din playlist
- Apasati OK pentru a adauga/elimina fila evidentiata in playlist.
- Apasati butonul ►► pentru a incepe redarea.

In timpul vizualizarii pozelor:

- Apasati butonul OK de pe telecomanda pentru a afisa bara de unelte, apasati EXIT pentru a o ascunde
- Apasati butoanele STANGA/DREAPTA pentru a selecta optiunea dorita din bara de unelte si apasati OK pentru a confirma selectia sau a accesa un submeniul.

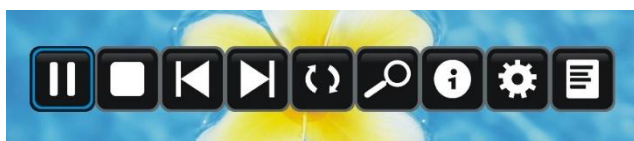

- Apasati butonul ►► pentru a porni/ingheta redarea.
- Apasati butonul ■ pentru a opri redarea.
- Apasati butonul ◀◀ pentru a reda fila anterioara
- Apasati butonul ►► pentru a reda fila urmatoare.

2. MUZICA

- Apasati butoanele STANGA/DREAPTA pentru a selecta MUZICA in meniu si apoi apasati OK pentru confirmare.



- Folositi butoanele directionale pentru a selecta fisierul dorit.
- Apasati butonul ROSU pentru a sterge fila evidentiata.
- Apasati butonul VERDE pentru a adauga/elimina toate filele in/din playlist
- Apasati OK pentru a adauga/elimina fila evidentiata in playlist.
- Apasati butonul ►► pentru a incepe redarea.

In timpul redarii audio:

- Apasati butonul OK de pe telecomanda pentru a afisa bara de unelte, apasati EXIT pentru a o ascunde
- Apasati butoanele STANGA/DREAPTA pentru a selecta optiunea dorita din bara de unelte si apasati OK pentru a confirma selectia sau a accesa un submeniu.
- Apasati butonul ALBASTRU pentru a ascunde OSD, apasati orice buton de pe telecomanda pentru a afisa OSD.



- Apasati butonul ►► pentru a porni/ingheta redarea.
- Apasati butonul ■ pentru a opri redarea.

- Apasati butonul ◀◀ pentru a derula rapid inapoi.
- Apasati butonul ▶▶ pentru a derula rapid inainte.
- Apasati butonul ◀◀ pentru a reda fila anterioara
- Apasati butonul ▶▶ pentru a reda fila urmatoare.

3. FILM

- Apasati butoanele STANGA/DREAPTA pentru a selecta FILM in meniu si apoi apasati OK pentru confirmare.



- Folositi butoanele directionale pentru a selecta fisierul dorit.
- Apasati butonul ROSU pentru a sterge fila evidentiata.
- Apasati butonul VERDE pentru a adauga/elimina toate filele in/din playlist
- Apasati OK pentru a adauga/elimina fila evidentiata in playlist.
- Apasati butonul ▶|| pentru a incepe redarea.

In timpul redarii audio:

- Apasati butonul OK de pe telecomanda pentru a afisa bara de unelte, apasati EXIT pentru a o ascunde
- Apasati butoanele STANGA/DREAPTA pentru a selecta optiunea dorita din bara de unelte si apasati OK pentru a confirma selectia sau a accesa un submeniu.
- Apasati butonul ALBASTRU pentru a ascunde OSD, apasati orice buton de pe telecomanda pentru a afisa OSD.

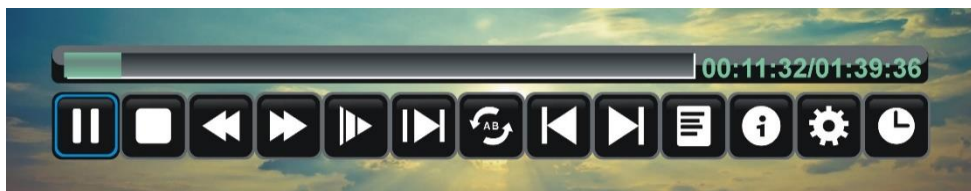

- Apasati butonul ▶|| pentru a porni/ingheta redarea .
- Apasati butonul ■ pentru a opri redarea.
- Apasati butonul ◀◀ pentru a derula rapid inapoi.
- Apasati butonul ▶▶ pentru a derula rapid inainte.
- Apasati butonul ◀◀ pentru a reda fila anterioara
- Apasati butonul ▶▶ pentru a reda fila urmatoare.

4. e-Book

- Apasati butoanele STANGA/DREAPTA pentru a selecta FILM in meniu si apoi apasati OK pentru confirmare.



- Folositi butoanele directionale pentru a selecta fisierul dorit.
- Apasati butonul ROSU pentru a sterge fila evidentiata.
- Apasati butonul VERDE pentru a adauga/elimina toate filele in/din playlist
- Apasati OK pentru a adauga/elimina fila evidentiata in playlist.
- Apasati butonul ►► pentru a incepe redarea.

In timpul redarii audio:

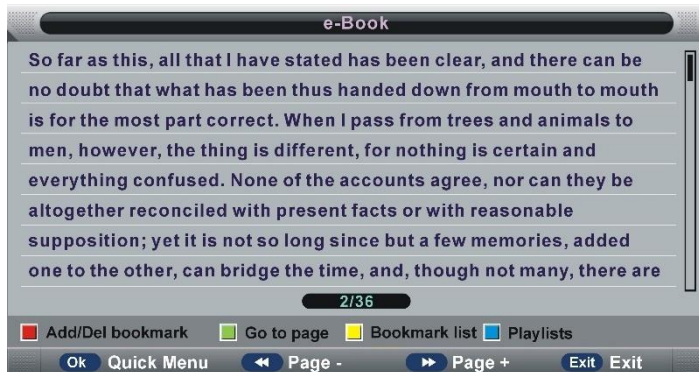

- Apasati butonul ROSU pentru a adauga/elimina pagina curenta in/din lista de semne de carte.
- Apasati butonul VERDE pentru a intra in modul MERGI LA. Introduceti o valoare valida si apasati OK pentru a accesa direct pagina dorita.
- Apasati butonul GALBEN pentru a accesa lista de semne de carte.
- Apasati butonul ALBASTRU pentru a afisa playlist-ul.
- Apasati butonul ◀◀ pentru a reda pagina anterioara.
- Apasati butonul ▶▶ pentru a reda pagina urmatoare.

NOTA: Pentru a reda fisierele multimedia, asigurati-va ca ati selectat optiunea corecta in meniul MEDIA PLAYBACK. Puteti vizualiza doar Poze in meniul POZE, doar fisiere audio in meniul MUZICA si asa mai departe.

MENIUL PRINCIPAL

- Televizorul contine moduri de setari diferite. Imediat ce setarea initiala este realizata, ramane in memorie pana cand este modificata. In acest fel televizorul va opera mereu in aceleasi conditii.
- Setarile raman in memoria televizorului pana cand acestea sunt modificate de utilizator chiar daca televizorul intra in modul Standby.

Procedura comuna pentru setarile initiale

- Apasati butonul MENU pentru a afisa meniul principal.
- Apasati butoanele STANGA sau DREAPTA pentru a selecta submeniurile.
- Apasati butoanele OK sau DREAPTA pentru a accesa paginile submeniurilor.
- Apasati butoanele SUS sau JOS pentru a selecta optiunile dorite.
- Apasati butoanele STANGA sau DREAPTA pentru a modifica valoarea.
- Apasati OK pentru a confirma selectia.
- Apasati butonul MENU pentru a reveni la meniul anterior.
- Apasati butonul EXIT pentru a iesi din meniul principal.

Prima Instalare

- Conectati aparatul la priza si porniti televizorul, pe ecran va aparea urmatorul meniu:



Setare 1

- Apasati tastele SUS/JOS pentru a selecta limba.
- Apasati OK pentru a confirma si a trece la pasul urmator.

Setare 2

- Apasati tastele SUS/JOS pentru a selecta tara.
- Apasati OK pentru a confirma si a trece la pasul urmator.

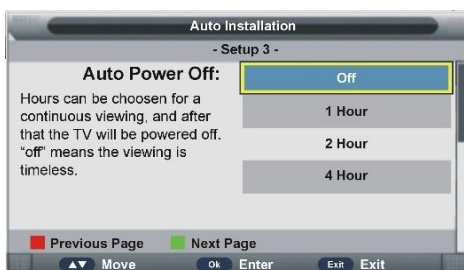

Setare 3

- Apasati tastele SUS/JOS pentru a selecta timpul de oprire automata.
- Apasati OK pentru a confirma si a trece la pasul urmator.

Setare 4

- Apasati tastele SUS/JOS pentru a selecta modul imagine dorit.
- Apasati OK pentru a confirma si a trece la pasul urmator.

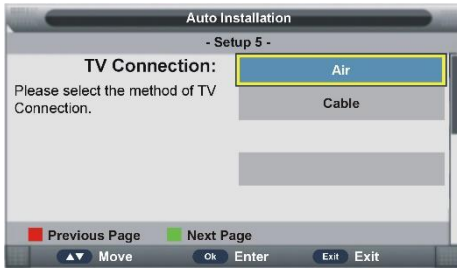

Setare 5

- Apasati tastele SUS/JOS pentru a selecta tipul de conexiune dorit.
- Apasati OK pentru a confirma si a trece la pasul urmator.

Setare 6

- Apasati tastele SUS/JOS pentru a selecta tipul de cautare a programelor.
- Apasati OK pentru a confirma si incepe cautarea automata a programelor.

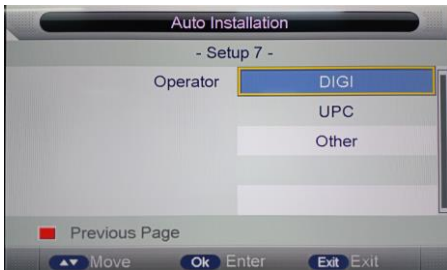

Setare 7

- Apasati tastele SUS/JOS pentru a selecta operatorul de cablu.
- Apasati OK pentru a confirma si incepe cautarea automata a programelor

NOTA:

- Pentru a sari peste cautarea ATV sau DTV, apasati MENU si va fi afisata o fereastră; Apasati OK pentru a sari configurarea, apasati NU pentru ascunde fereastră.
- Pentru a opri cautarea, apasati EXIT si va fi afisata o fereastră; Apasati OK pentru a sari configurarea, apasati NU pentru ascunde fereastră.

MOD DTV

- Apasati butonul SOURCE pentru a comuta TV-ul in modul DTV.

1. Imagine



1.1 Mod Imagine

Optiuni disponibile: Standard, Mild, Personal, Dynamic.

1.2 Luminozitate

Valoarea luminozitatii poate fi ajustata de la 0 la 100.

1.3 Contrast

Valoarea contrastului poate fi ajustata de la 0 la 100.

1.4 Acuitate

Valoarea acuitatii poate fi ajustata de la 0 la 100.

1.5 Saturatie

Valoarea saturatiei de culoare a imaginii poate fi ajustata de la 0 la 100.

Nota: Valorile Luminozitatii, Contrastului, Acuitatii sau Saturatiei pot fi modificate doar in modul imagine Personal.

1.6 Nuanta

Acesta setare este folosita pentru ajustarea tonului de culoare de la 0 la 100 in modul NTSC.

1.7 Temperatura de Culoare

Acesta setare este folosita pentru ajustare temperaturii de culoare.

Optiuni disponibile: Standard, Rece, Cald.

1.8 Aspect Ratio

Apasati butoanele OK sau DREAPTA pentru a accesa submeniul si apasati SUS/JOS pentru a selecta optiunea dorita.

Optiuni disponibile: Auto, 4:3, 16:9, Zoom1, Zoom2.

Nota: Butonul ASPECT este functional doar daca TV-ul are semnal. Dimensiunile de imagine pot fi diferite in functie de sursa de semnal.

1.9 Noise Reduction

Acesta setare este folosita pentru a elimina zgomotul de imagine si a obtine o imagine mai buna

Optiuni disponibile: Oprit, Slab, Mediu, Puternic.

2. Sunet

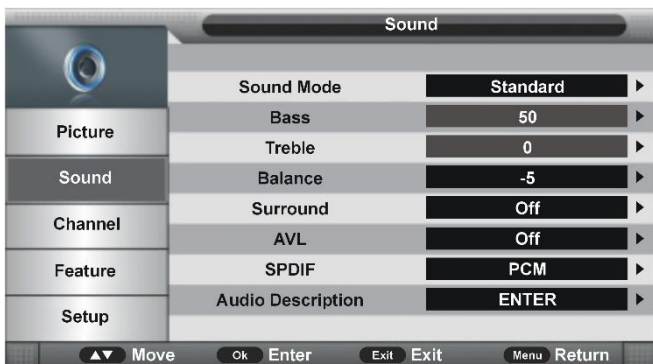

2.1 Mod Sunet

Optiuni disponibile: Standard, Muzica, Personal, Voce, Film.

2.2 Joase

Acesta setare este folosita pentru ajustarea valorii sunetelor joase de la 0 la 100

2.3 Inalte

Acesta setare este folosita pentru ajustareavalorii sunetelor inalte de la 0 la 100.

Nota:Valoarea sunetelor Inalte sau Joase poate fi modificata doar in modul de sunet Personal.

2.4 Balans

Acesta setare este folosita pentru ajustareabalansului audio intre difuzoarele din stanga si dreapta. Setare posibila de la 0 la 100.

2.5 AVL (Nivel Audio Automat)

Acesta setare este folosita pentru activarea/dezactivarea functiei AVL.

2.8 SPDIF

Acesta setare este folosita pentru selectarea tipului de iesire audio SPDIF.

Optiuni disponibile: Oprit, PCM, Auto.

2.9 Descriere Audio

- Activare/Dezactivare mod Descriere Audio Pentru utilizatorii cu handicap de vedere. Modul Descriere Audio ii poate ajuta sa inteleaga anumite scene sa actiuni cu ajutorul nararii, si nu vazand imaginea.

Nota: Acest mod este disponibil doar pe programele care contin informatii narate.

3. Canal

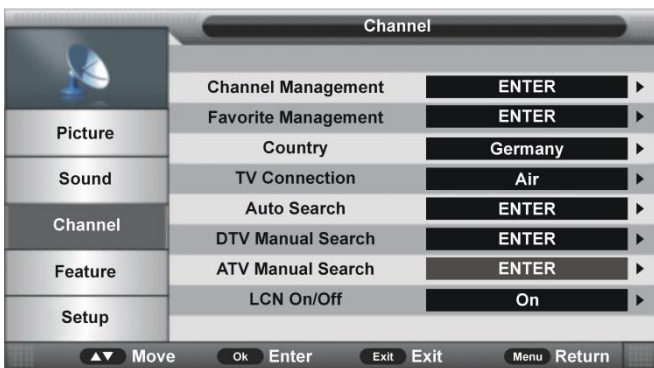

3.1 Managementul canalelor

- Apasati butoaneleSUS/JOS pentru a selecta acest element si apasati butonul de navigare OK sau DREAPTA pentru a intra in submeniu.

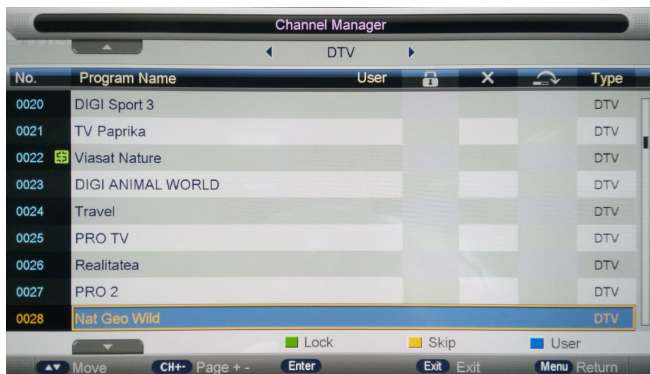

- Apasati butoanele SUS/JOS pentru a selecta programul preferat.

a) Apasati butonul ROSU de pe telecomanda si utilizati butoanele numerice pentru a introduce parola. Apoi apasati butonul ROSU pentru a adauga/elimina marcarea programului evidentiat. Dupa aceea, apasati butonul OK pentru a afisa o fereastra. Selectati OK pentru a o sterge; Selectati Anulare pentru a anula aceasta operatie.

b) Apasati butonul VERDE de la telecomanda si utilizati butoanele numerice pentru a introduce parola. Apoi apasati butonul VERDE pentru a bloca/debloca un program.

c) Apasati butonul GALBEN de pe telecomanda pentru a adauga/elimina marcajul de ignorare.

d) Apasati butonul ALBASTRU de pe telecomanda pentru a intra in modul USER care permite adaugarea canalului selectat in lista de canale favorite.

3.2 Managementul programelor favorite



- Apasati butoanele SUS/JOS pentru a selecta programul preferat.

- a) Apasati butonul ROSU din telecomanda pentru a adauga canalul evidentiat in lista Favorite 1.
- b) Apasati butonul VERDE de pe telecomanda pentru a adauga canalul evidentiat in lista Favorite 2.
- c) Apasati butonul GALBEN de pe telecomanda pentru a adauga canalul evidentiat in lista Favorite 3.
- d) Apasati butonul ALBASTRU de pe telecomanda pentru a adauga canalul evidentiat in lista Favorite 4.

3.3 Tara

Aceasta functie este utilizata pentru a selecta tara in care locuiti.

3.4 Conexiune TV

Acest element este utilizat pentru a selecta tipul de conexiune al televizorului.

Optiuni disponibile: Terestru, Cablu.

3.5 Cautare Automata

- Apasati butoanele SUS/JOS pentru a selecta acest element si apasati butonul de navigare OK sau DREAPTA pentru a intra in submeniu.

- Apoi apasati butonul SUS/JOS pentru a selecta toate DTV sau ATV - uri si apasati butonul de navigare OK sau DREAPTA pentru a confirma. Selectati OK pentru a incepe cautarea automata; Selectati Anulare pentru a anula aceasta operatie.

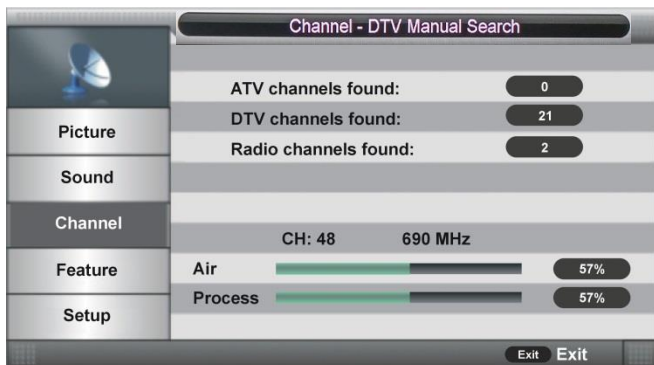

Pentru a anula cautarea automata, apasati butonul MENIU sau EXIT si selectati OK.

3.6 Cautarea manuala digitala

Când conexiunea TV este „Terestra”:

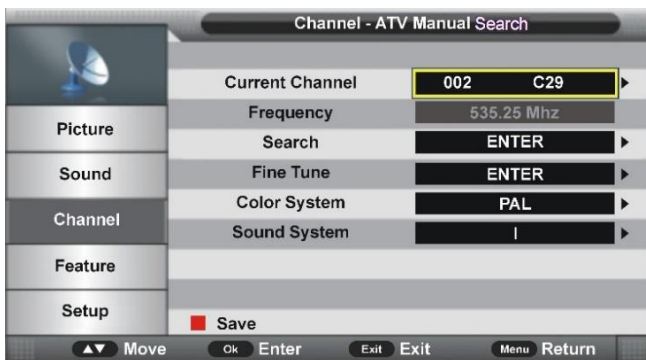

3.61 Canal

- Apasati butonul OK sau DREAPTA pentru a intra in submeniu si apasati butonul de navigare SUS/JOS pentru a selecta programul preferat

3.62 Frecventa (KHz)

- Apasati butonul OK sau DREAPTA pentru a intra in submeniu.

- Apasati butonul de navigare STÂNGA / DREAPTA pentru a muta cursorul; Apasati butoanele numerice de pe telecomanda pentru a introduce valoarea dorita.

3.63 Latimea de banda (MHz)

- Apasati butonul OK sau DREAPTA pentru a intra in submeniu si apasati butonul de navigare SUS/JOS pentru a selecta latimea de banda preferata.

Când conexiunea TV este prin cablu:

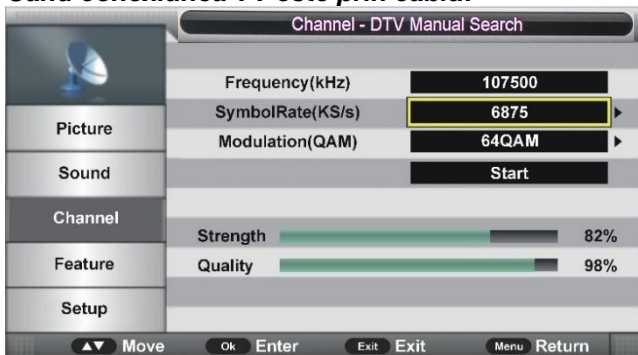

3.64 Frecventa (KHz) - Acest element nu este reglabil de catre utilizator.

3.65 Rata Simboluri (KS / s)

- Apasati butonul OK sau DREAPTA pentru a intra in submeniu.

- Apasati butonul de navigare STÂNGA/DREAPTA pentru a muta cursorul;

Apasati butoanele numerice de pe telecomanda pentru a introduce valoarea dorita.

3.66 Modularea (QAM)

- Apasati butonul OK sau DREAPTA pentru a intra in submeniu si apasati butonul de navigare SUS/JOS pentru a selecta modulatia preferata.

Dupa finalizarea setarilor de la 3.64 la 3.66, selectati Start din meniu si apasati butonul OK pentru a incepe cautarea.

3.7 ATV Cautare Manuala (pentru sursade intrare ATV)

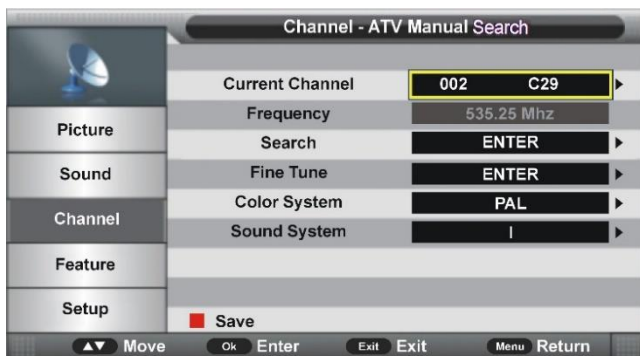

3.71 Canal curent

- Apasati butonul OK sau DREAPTA pentru a intra in submeniu si apasati butonul de navigare SUS/JOS pentru a selecta programul preferat.

3.72 Frecventa

Acest element nu este reglabil de utilizator.

3.73 Cautare

Acest element este folosit pentru a incepe cautarea.

3.74 Reglaj Fin

- Apasati butonul OK sau DREAPTA pentru a intra in submeniu si apasati butonul de navigare STÂNGA/DREAPTA pentru a regla fin.

3.75 Sistem de culoare

- Apasati butonul OK sau DREAPTA pentru a intra in submeniu si apasati butonul de navigare SUS/JOS pentru a selecta sistemul de culoare preferat.

Optiuni disponibile: Auto, PAL, SECAM.

3.76 Sistem de sunet

- Apasati butonul OK sau DREAPTA pentru a intra in submeniu si apasati butonul de navigare SUS/JOS pentru a selecta sistemul de sunet preferat.

Optiuni disponibile: BG, DK, I, L, L'.

NOTA: Optiunile sistemului de sunet pot varia in functie de diferitele setari ale sistemului de culoare.

3.8 LCN On/Off

Acest element este folosit pentru a activa/dezactiva LCN (Numar logic canal).

4. Caracteristici

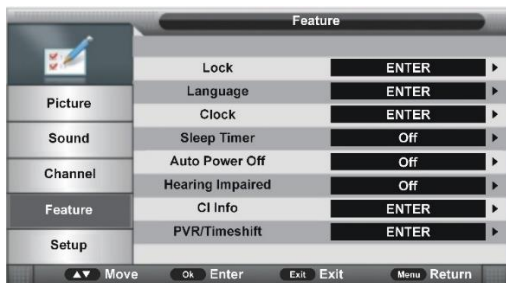

4.1 Blocare

- Apasati butonul OK sau DREAPTA pentru a intra in submeniu.
 - Introduceti parola implicita din fabrica „0000” cu ajutorul butoanelor numerice de pe telecomanda.
- NOTA:** Puteti utiliza parola universala „8899” in cazul in care uitati parola.
- Apasati butonul de navigare SUS/JOS pentru a selecta elementul preferat.

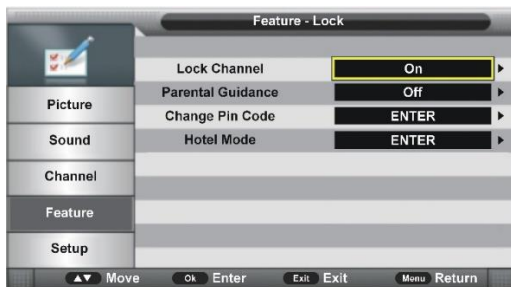

4.11 Blocare canal

Acest element este folosit pentru a activa/dezactiva functia Blocare canal.

4.12 Ghidare Parentala

- Apasati butonul OK sau DREAPTA pentru a intra in submeniu si apasati butonul de navigare SUS/JOS pentru a selecta optiunea preferata.
- Optiuni disponibile: Oprit, 3-18.

4.13 Modificati codul PIN

- Apasati butonul OK sau DREAPTA pentru a intra in submeniu.



- Introduceti parola veche, parola noua si confirmati parola noua. Dupa aceasta, TV-ul va salva automat noua parola.

4.14 Mod Hotel

- Apasati butonul OK sau DREAPTA pentru a intra in submeniu.

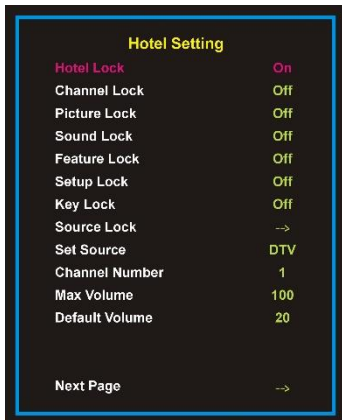

- Apasati butonul de navigare SUS/JOS pentru a selecta elementul dorit.

- Apasati butonul STÂNGA/DREAPTA pentru a regla valoarea.

- Apasati butonul OK sau DREAPTA pentru a intra in submeniu.

- Apasati butonul MENU pentru a reveni la pagina anterioara.

Sfat: Va recomandam cu tarie sa utilizati Modul Hotel doar in hoteluri si sa-l ignorati daca luati acest televizor numai pentru uz casnic.

Hotel Lock: Activati/Dezactivati modul Hotel Lock.

Blocare Canal: Pornire/Oprire blocare meniu canale.

Blocare Imagine: Pornire/Oprire blocare meniu Imagine.

Blocare Sunet: Pornire/Oprire blocare meniu de sunet.

Blocare Caracteristici: Pornire/Oprire blocare meniu caracteristici.

Blocarea setarilor: Activeaza/Dezactiveaza blocarea meniului Setare.

Blocare taste: Pornire/Oprire Blocare taste.

Blocare Surse: Activare/Dezactivare blocare surse disponibile.

Setare Sursa: Selectati sursa dorita.

Numar canale: Selectati canalul dorit.

Volum maxim: Setati volumul maxim.

Volum Implicit: Setati volumul implicit.

Stergere Blocare: Stergeti setarile de mai sus.

Export DataBase: Export baza de date catre alte dispozitive.

Import DataBase: Import baze de date de la alte dispozitive.

4.2 Limba

- Apasati butonul OK sau DREAPTA pentru a intra in submeniu. Apoi selectati cu ajutorul butoanelor de navigare limba preferata pentru meniul OSD, limba de subtitrare, limba audio, si limba DTV / ATV /TELETEXT.

4.3 Ceas

- Apasati butonul OK sau DREAPTA pentru a intra in submeniu.

- Apasati butonul de navigare SUS/JOS pentru a selecta elementul preferat.



4.31 Data

Când se efectuează cautarea automată, această unitate va primi data de la sursa de semnal și va salva automat.

4.32 Ora

Când se efectuează cautarea automată, această unitate va primi ora de la sursa de semnal și va salva automat.

4.33 Fus orar

- Apăsati butonul OK sau DREAPTA pentru a intra în submeniu și apăsați butonul de navigare SUS/JOS pentru a selecta opțiunea preferată.

4.34 DST (ora de vara)

Acest element este folosit pentru a activa/dezactiva funcția DST.

4.4 Oprire programată

Acest element este folosit pentru a seta oprirea programată.

Opțiuni disponibile: Oprit, 10 Min, 20 Min, 30 Min, 60 Min, 90 Min, 120 Min, 180 Min, 240 Min.

4.5 Oprirea automată

Acest element este utilizat pentru a seta timpul de oprire automată.

Opțiuni disponibile: Oprit, 1 ora, 2 ore, 4 ore.

4.6 Descriere Audio

- Activare/Dezactivare mod Descriere Audio Pentru utilizatorii cu handicap de vedere. Modul Descriere Audio îi poate ajuta să înțeleagă anumite scene sau acțiuni cu ajutorul narării, și nu văzând imaginea.

Nota: Acest mod este disponibil doar pe programele care conțin informații narate.

4.7 Info CI

Acest element este folosit pentru a afișa informațiile CI.

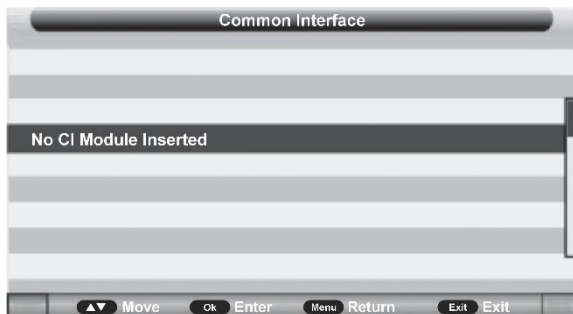

4.8 PVR/Timeshift

- Apăsati butonul OK sau DREAPTA pentru a intra în submeniu.

- Apăsati butonul de navigare SUS/JOS pentru a selecta elementul preferat.

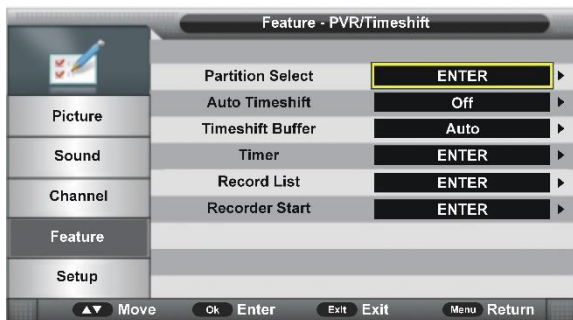

4.81 Selectare partitie

- Apasati butonul OK sau DREAPTA pentru a intra in submeniu.

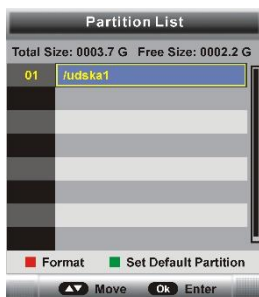

- Apasati butonul ROSU si apoi selectati OK pentru a formata dispozitivul de memorie USB.

- Apasati butonul VERDE pentru a seta partitia implicita.

4.82 Timeshift automat

Acest element este folosit pentru a activa/dezactiva functia Auto Timeshift.

4.83 Timeshift Buffer

Acest element este folosit pentru a selecta durata dorita a buffer-ului.

Optiuni disponibile: Auto, 30 Min, 1 ora, 2 ore.

4.84 Timer

- Apasati butonul OK sau DREAPTA pentru a intra in submeniu.



- Apasati butonul ROSU de pe telecomanda pentru a sterge optiunea evidentiata.
- Apasati butonul VERDE de la telecomanda pentru a sterge toate optiunile.
- Apasati butonul BLUE de pe telecomanda pentru a intra in pagina Editare.
- Apasati butonul GALBEN din telecomanda pentru a accesa pagina Aadaugare.



Recorder: Pornire/Oprire Inregistrare.

Tip: Selectati tipul de inregistrare: DTV, Radio.

Canal: Selectati un canal pe care doriti sa inregistrati.

Oradeincepere: Setati ora de incepere inregistrare.

Durata: Setati durata de inregistrare.

Data: Setati data inregistrarii.

Mod: Setati modul de inregistrare.

NOTA: Pentru a schimba afisajul numeric al elementelor de mai sus, apasati butonul OK pentru a introduce si apoi butonul STÂNGA/DREAPTA de navigare pentru a muta cursorul; Utilizati butoanele numerice pentru a introduce valoarea dorita si apasati butonul OK pentru a confirma setarea.

4.85 Lista de inregistrari

- Apasati butonul OK sau DREAPTA pentru a intra in submeniu.

- Apasati butonul de navigare SUS/JOS pentru a selecta fisierele inregistrate si apasati butonul OK pentru a incepe redarea.



4.86 Inceperea inregistrarii

Acest element este folosit pentru a incepe inregistrarea când vizionati un program digital disponibil.

NOTA: Inainte de a inregistra, introduceti dispozitivul de memorie USB in slotul USB 1.

4.9 HDMI Link

- Apasati butonul OK sau DREAPTA pentru a intra in submeniu.
- Apasati butonul de navigare SUS/JOS pentru a selecta elementul preferat.

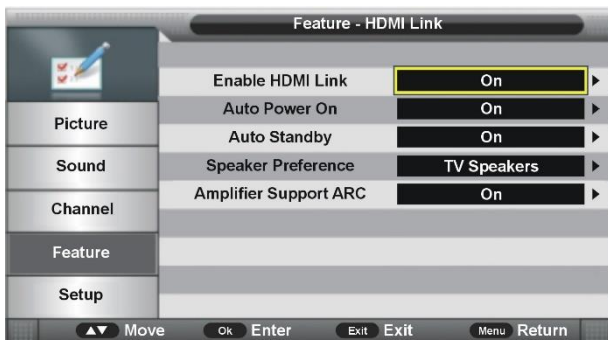

Pentru a utiliza Functia „HDMI Link“:

- Asigurati-va ca dispozitivul HDMI (amplificatoare, etc.) este conectat corect si dispozitivul HDMI trebuie sa accepte HDMI CEC (Consumer Electronics Control).
- Apasati butonul SOURCE de pe telecomanda pentru a selecta HDMI ca sursa de intrare.

Activeaza HDMI Link: activeaza/dezactiveaza HDMI Link.

Auto Power On: activeaza/dezactiveaza Auto Power On functia.

Auto Standby: activati functia de pornire/oprire automata.

Iesire audio: Selectati Difuzoare TV sau Amplificator ca preferinta.

Amplificator Suport ARC: activeaza/dezactiveaza functia ARC.

5. Configurare

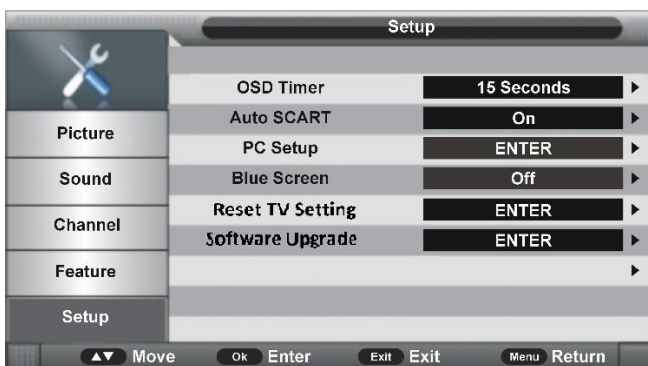

5.1 Afisare OSD

- Apasati butonul OK sau DREAPTA pentru a intra in submeniu si apasati butonul de navigare SUS/JOS pentru a selecta optiunea preferata.

Optiuni disponibile: 5/10/15 / 20/25/30 de secunde si niciodata.

5.2 AutoSCART

Acest element este folosit pentru a activa/dezactiva functia Auto SCART. Daca este activat modul Auto SCART, puteti vizualiza programele automat prin SCART când este conectat cablul SCART.

5.3 Configurarea PC-ului (numai pentru sursa de intrare PC)

Acest element este reglabil numai cu semnalul de intrare PC.

5.4 Ecran albastru

Acest element este folosit pentru a activa/dezactiva functia de fundal albastru. Fundalul ecranului va deveni albastru la stare foarte slaba sau nici un semnal, in cazul in care ecranul albastru este PORNIT.

NOTA: Acest element nu este reglabil in modul DTV.

5.5 Modul Acasa

Acest element este utilizat pentru a selecta modul imagine dorit.

Optiuni disponibile: Acasa, Dinamic, Standard, Usor.

5.6 Resetati setarea TV

Acest element este utilizat pentru a reveni la setarile implicite din fabrica.

5.7 Actualizarea software-ului

Acest element este utilizat pentru a actualiza software TV prin intermediul dispozitivului de memorie USB.

ATV SI ALTE MODURI

- Apasati butonul SOURCE de pe aparat sau telecomanda pentru a selecta sursa de intrare dorita.

- Pentru aceste moduri, va rugam sa consultati manualul pentru modul DTV.

MOD PC

- Conectati un calculator personal la acest aparat.

- Porniti computerul si TV-ul.

- Apasati butonul SOURCE de pe aparat sau telecomanda pentru a selecta sursa de intrare PC.

- Apasati butonul MENU pentru a afisa meniul principal. Selectati Configurare utilizând butonul de navigare SUS/JOS. Apoi apasati OK sau DREAPTA butonul de navigare pentru a intra in submeniu.

- Selectati PC Setup.

- Apasati butonul de navigare SUS/JOS pentru a selecta elementul preferat.

- Apasati butonul OK sau DREAPTA pentru a intra in submeniu.

Apasati butonul de navigare STÂNGA/DREAPTA pentru a regla valoarea.

1. Reglarea automată - este folosita pentru a ajusta automat ecranul PC.

2. Pozitia H - este utilizata pentru ajusta pozitia orizontala.

3. Pozitia V - este utilizata pentru a ajusta pozitia verticala.

4. Faza - este utilizata pentru a ajusta imaginea emisa catre televizor.

5. Ceas - este utilizat pentru a regla viteza de transfer de semnale.

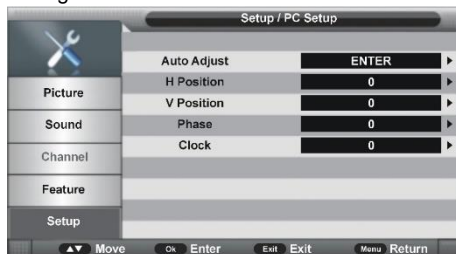

NOTA: Pentru alte meniuri, va rugam sa consultati operatiunile modului DTV.

INTRETINERE

- Asigurați-vă că apăsați butonul POWER pentru a seta TV-ul în modul Standby și deconectați stecherul înainte de a curăța TV-ul.
- Nu folosiți niciodată alcool, benzen, diluant, lichid de curățare sau alte substanțe chimice. Nu utilizați aer comprimat pentru a îndepărta praful.
- Ștergeți TV-ul cu o cârpă uscată și moale, zgărieturile prezente pe display nu fac obiectul garanției.

MONTAREA PE PERETE

- Contactați un profesionist pentru asistență atunci când montați televizorul pe perete. Nu suntem responsabili pentru eventuale deteriorări ale produsului sau vătămări suferite de dvs. dacă montați televizorul pe cont propriu.
- Nu montați televizorul pe perete în timp ce televizorul este pornit. Poate cauza vătămări corporale datorate socurilor electrice.
- Pentru montarea acestui televizor folosiți șuruburi standard M4 * 10mm (4 bucăți).

Vedere din spate a TV-ului

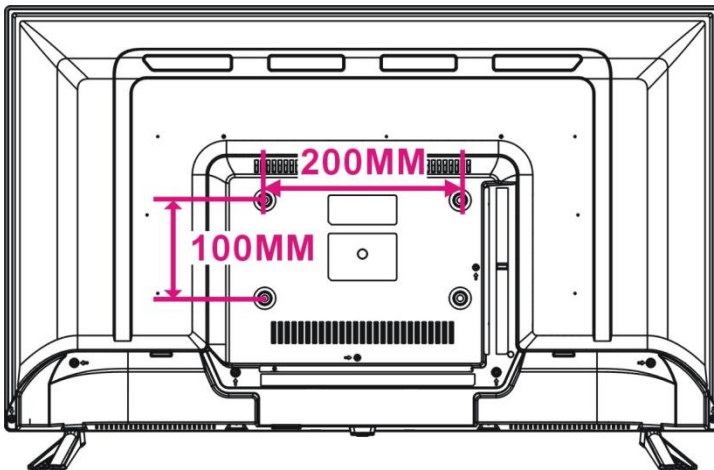

MONTAREA STANDULUI

Este posibil ca televizorul dvs. sa fie ambalat cu Standul separat. Inainte de a utiliza acest televizor, va rugam sa efectuati Montarea Standului conform instructiunilor de mai jos.

Pasul 1

Plasati televizorul cu fata in jos pe o cârpa sau o perna moale pentru a preveni deteriorarea ecranului.

Pasul 2

Aliniati Standul cu baza televizorului si apoi fortati capatul suportului pâna când televizorul este asezat complet pe suport.

Pasul 3

Strângeti suruburile incluse cu o surubelnita.

NOTE:

- Deconectati mai întâi cablul de alimentare de la priza atunci când instalati sau scoateti suportul televizorului.
- Pentru a evita deteriorarea acestui televizor, contactati unul sau mai multi parteneri pentru asistenta la instalarea sau scoaterea suportului televizorului.

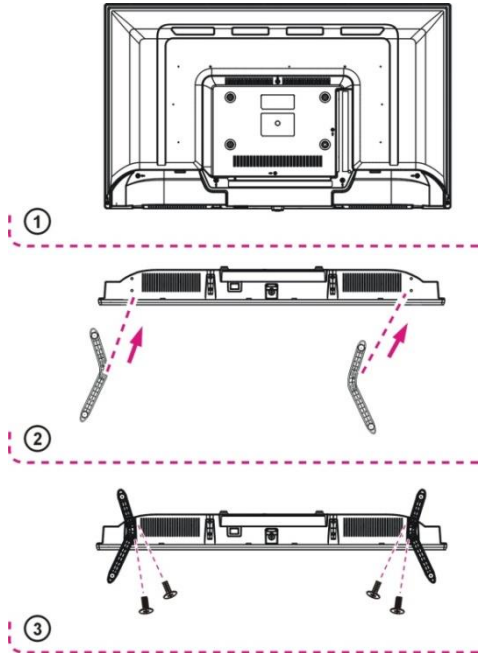

SPECIFICAȚII

Ecran	81 cm LED TV
Rezolutie	1366 x 768 HD
Raport de contrast	800:1
Format ecran	16:9
Sistem culoare	PAL / SECAM
Sistem sunet	BG / DK / I
Intrari	1xRF, 1x PC Audio, 3 x HDMI, 1 x YPbPr, 2 x USB, 1 x Scart, 1 x AV IN, 1x VGA, 1 x CI+
Iesiri	1 x Jack 3.5mm, Coaxial
USB - formate multimedia redacte	Film, muzica, poze, text (vor putea fi rulate in functie de formatul lor)
Alimentare	AC 100-240 V, 50/60 Hz
Consum	<60W
Temperatura de operare	-5 grade Celsius -> + 45 grade Celsius
Dimensiuni (cu stand) / mm	732(W)x196(D)x474(H)
Greutate	~3.7kg

Nota: Specificatiile pot suferi modificari fara notificare.

PROBLEME SI REZOLVARI

Verificati urmatoarele puncte inainte de a considera ca televizorul este defect:

Defect	Solutie Posibila
TV nu se alimenteaza	Asigurati-va ca ati introdus stecherul in priza
Fara imagine	Asigurati-va ca aparatul este conectat corespunzator
<ul style="list-style-type: none"> ● Fara sunet. ● Sunet distorsionat. 	<ul style="list-style-type: none"> ● Asigurati-va ca aparatul este conectat corespunzator. ● Asigurati-va ca setarile pentru TV si sistemul audio sunt corecte. ● Ajustati volumul apasand tastele VOL+/VOL-.
Telecomanda nu este operationala	<ul style="list-style-type: none"> ● Verificati daca bateriile sunt instalate corect. ● Bateriile sunt descarcate: Inlocuiti bateriile ● Indreptati telecomanda spre senzorul TV. ● Utilizati telecomanda de la o distanta mai mica de 6 m de senzorul TV. ● Indepartati obstacolele dintre telecomanda si senzorul TV.
Nu functioneaza nicio operatie (de la unitatea principala si/sau de la telecomanda).	Deconectati fisa de alimentare si apoi reconectati-o. (Este posibil ca aparatul sa nu functioneze corespunzator din cauza fulgerului, electricitatii statice sau a altor factori.)
Defect (TV)	Solutie Posibila
Fara imagine sau calitate slaba a imaginii.	<ul style="list-style-type: none"> ● Reglati antena sau utilizati o antena externa. ● Repozitionati aparatul in apropierea unei ferestre (in cazul in care se afla interiorul unei cladiri). ● Mutati unitatile care cauzeaza interferente de langa aparat. ● Realizati o noua cautare automata. ● Incercati un alt canal.
Fara sunet sau calitate slaba a sunetului.	<ul style="list-style-type: none"> ● Verificati setarile audio. ● Apasati butonul MUTE de pe telecomanda pentru a anula functia mut. ● Deconectati castile.
Zgomot sau alte interferente	<ul style="list-style-type: none"> ● Echipamentele electronice din apropierea unitatii provoaca interferente. ● Relocati TV-ul sau mutati echipamentul.