



24.5" LED TV

MODEL: 25ATC5000-F



MANUAL DE UTILIZARE

CUPRINS

NOTIUNI DE BAZA

INSTRUCTIUNI DE SIGURANTA.....	2
CARACTERISTICI.....	3
DESCRIEREA UNITATII CENTRALE.....	5
TELECOMANDA.....	6
PREGATIREA TELECOMENZII.....	9
CONEXIUNI DE BAZA.....	10

OPERATIUNI

OPERATIUNI DE BAZA.....	15
MENIU PRINCIPAL.....	22
PRIMA INSTALARE.....	22
MOD DTV.....	24
MOD ATV SI ALTE MODURI.....	36
MOD PC.....	36

RECOMANDARI

INTRETINERE.....	37
MONTAREA PE PERETE.....	38
MONTAREA PE STAND.....	39
SPECIFICATII.....	41
PROBLEME SI REZOLVARI.....	42

INSTRUCTIUNI DE SIGURANTA

INSTRUCTIUNI DE SIGURANTA



Simbolul fulgerului, o sageata in interiorul unui triunghi are menirea de a alerta cu privire la prezenta voltajului ridicat care poate cauza electroscuri

CAUTION
RISK OF ELECTRIC SHOCK
DO NOT OPEN

ATENTIONARE: PENTRU A REDUCE RISCUL DE ELECTROCUTARE NU INDEPARTATI CAPACUL SPATE. IN INTERIOR SE AFLA COMPONENTE LA CARE NU AR TREBUI SA UMBLATI DUMNEAVOASTRA. PENTRU ORICE PROBLEMA DE SERVICE, CONTACTATI PERSONALUL CALIFICAT AL UNITATII SERVICE ACREDITATE



Semnul exclamarii in interiorul unui triunghi are menirea de a avertiza utilizatorul cu privire la existenta instructiunilor de utilizare care insotesc produsul la livrare



ATENTIONARE: PENTRU A REDUCE RISCUL DE PRODUCERE A UNUI INCENDIU, ELECTROCUTARE SAU RANIRE:

- Pentru a evita producerea de accidente, daca este deteriorat cablul de alimentare, trebuie inlocuit de producator, unitatea service autorizata sau personal calificat.
- Cablul de alimentare trebuie sa fie usor accesibil.
- Pentru a preveni producerea de incendii, electroscuri sau ranirea persoanelor, NU INTRODUCETI CABLUL DE ALIMENTARE, PRIZA SAU APARATUL in apa sau alte lichide, nu asezati obiecte cu apa pe suprafata aparatului.
- Nu obturati gaurile de aerisire pentru a evita supraincalzirea aparatului.
- Lasati un spatiu de minim 10 cm in jurul aparatului pentru a permite ventilarea.
- Nu amplasati surse de flacara deschisa, cum ar fi lumanari, in apropierea aparatului.
- Aparatul este destinat folosirii in zonele cu climat temperat.
- Nu asezati aparatul langa sau pe arzatoare electrice sau cu gaz, plite, sobe sau langa /pe suprafete incinse.
- Curatati produsul doar cum a fost recomandat de producator (vezi sectiunea "Intretinere" din manual). Deconectati cablul de alimentare de la priza inainte de curatare
- Daca nu veti folosi aparatul o perioada mai lunga de timp, deconectati-l de la priza.
- Nu varsati lichide si nu introduceti obiecte in aparat.
- Folositi aparatul doar cu cablul de alimentare furnizat. Asezati cablurile de alimentare astfel încât sa nu fie posibil ca acestea să fie calcate sau ciupite de obiectele așezate pe acestea, acordând o atenție deosebită conectorilor, prizelor și punctului în care cablul de alimentare iese din aparat.
- In cazul in care folositi un conector de retea sau prelungitor pentru a deconecta aparatul, accesul la dispozitivul de deconectare trebuie sa fie facil.
- Nu utilizati produsul in urmatoarele conditii:
 - Daca este deteriorat cablul de alimentare sau stecherul.
 - Daca in interiorul aparatului au patruns obiecte sau lichide..
 - Daca produsul a fost expus la ploaie sau apa.

- Daca produsul nu functioneaza corespunzator sau nu este folosit conform instructiunilor de utilizare.
- Daca produsul a suferit un soc mecanic sau a fost deteriorat in orice fel.
- Nu incercati sa reparati singuri aparatul. Orice interventie asupra aparatului trebuie efectuata de unitatea service autorizata.
- Nu supraîncărcați prizele de perete sau cablurile prelungitoare.
- Conectati aparatul la o priza de alimentare prevazuta cu impamantare.

⚠ ATENTIONARE – PENTRU A REDUCE RISCUL DE RANIRE SAU DETERIORAREA PRODUSULUI:

- Acest produs este destinat exclusiv utilizării non-comerciale, non-industriale, ca televizor. Nu utilizați acest produs în niciun alt scop.
- Nu supuneți produsul la șocuri, temperaturi extreme sau perioade lungi de expunere în lumina directă a soarelui.
- Pastrati produsul departe de obiecte magnetice, motoare si transformatoare.
- Nu utilizați în aer liber, în condiții nefavorabile.
- Nu folosiți televizorul în timp ce conduceți. Acest lucru este periculos și ilegal în anumite zone

MANIPULAREA ȘI UTILIZAREA BATERIILOR:

- ATENȚIE: Pericol de explozie dacă bateriile nu sunt montate corect sau nu sunt înlocuite cu același tip sau echivalent.
- Bateriile nu trebuie expuse la căldură excesivă, cum ar fi soarele, foc sau alta sursa similara.
- Nu trebuie amestecate diferite tipuri de baterii, baterii noi și uzate.
- Bateriile trebuie instalate în funcție de polaritate.
- Dacă bateria este uzată, trebuie scoasă din produs.
- Bateriile trebuie aruncate în siguranță. Utilizați întotdeauna cutiile de colectare furnizate (consultați distribuitorul) pentru a proteja mediul.
- Nu lăsați bateriile la îndemana copiilor și animalelor de companie. Doar adulții ar trebui să manipuleze bateriile.
- Respectați instrucțiunile privind siguranța și utilizarea bateriilor.

INSTRUCTIUNI PRIVIND RECICLAREA

Potrivit Directivei Europene 2002/96/EC privind exploatarea deșeurilor de aparatura electrica și electronica (WEEE) și a Directivei 2008/112/CE a Parlamentului European și a Consiliului din 16 decembrie 2008, dispozitivele electrice casnice nu trebuie sa faca parte din sistemul normal de depozitare a deșeurilor solide urbane.

Dispozitivele inechitate trebuie colectate separat pentru a optimiza ritmul de recuperare si reciclare a materialelor componente si pentru a preveni efectele negative posibile asupra sanatatii umane si asupra mediului inconjurator. Simbolul containerului cu o cruce in diagonala deasupra ar trebui sa existe pe toate produsele de acest fel pentru a reaminti oamenilor ca au obligatia sa contacteze autoritatile locale sau punctele de vanzare si sa ceara informatii despre locurile adecvate unde sa depoziteze dispozitivele electrice inechitate.



Pentru a evita posibilele deteriorări ale auzului, nu ascultați la un volum ridicat pentru perioade lungi de timp.

CARACTERISTICI

ECRAN LED 24.5"

Acest aparat este prevazut cu ecran LED pentru furnizarea unei imagini clare si cu emisii de radiatii scazute.

Mod Hotel

Scanare Automata a Programelor

Receptia Programelor Digitale

Functie Ghid TV

Functie TELETEXT (Europa)

Redare USB Multimedia

Afişarea Pe Ecran În Mai Multe Limbi

Control Complet din Telecomanda

Intrari HDMI, SCART, YPBPR, AV, VGA, PC AUDIO si Card CI.

Iesire CASTI si COAXIAL

Functie Inregistrare

Functie TIME SHIFT

Suport Montare Detasabil - Picioare

Mufa Antena Externa

Difuzoare Incorporeate

DESCRIEREA UNITATII CENTRALE

UNITATEA CENTRALA

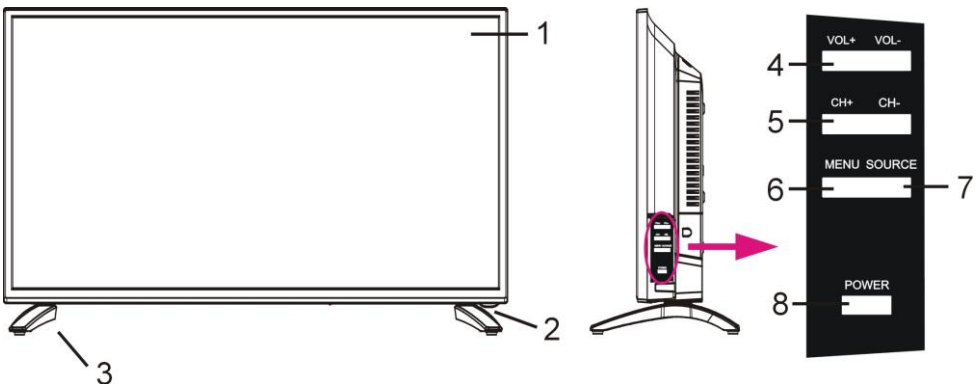

1. ECRAN LED

2. Senzor/indicator stare – in modul standby LED-ul indicator va afisa culoarea rosie, iar cand televizorul este pornit va afisa culoarea verde.

3. Picior.

4. Buton VOL +/- - Pentru a creste/descreste nivelul de sunet sau pentru a naviga stanga/dreapta in meniu.

5. Buton CH +/- - Pentru a selecta canalul urmator/anterior sau a naviga sus/jos in meniu

6. Buton MENU – Pentru a accesa meniul principal.
7. Buton SOURCE – Pentru a selecta sursa de semnal.
8. Buton POWER – Pentru a porni/opri televizorul.

DESCRIEREA UNITATII CENTRALE

Vedere din spate

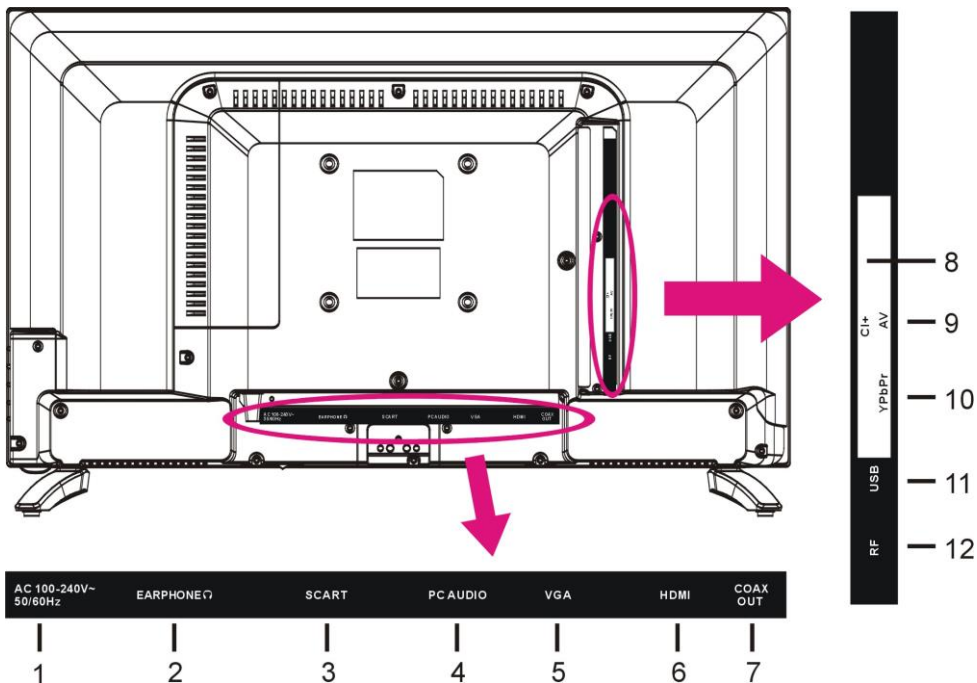

1. Cablu alimentare
2. Iesire CASTI
3. Intrare SCART
4. Intrare PC AUDIO
5. Intrare VGA
6. Intrare HDMI
7. Iesire COAXIAL
8. Slot CI+
9. Intrare Mini AV
10. Intrare Mini YPbPr
11. Intrare USB
12. Intrare Antena RF- Pentru conectarea antenei externe.

TELECOMANDA

1. POWER

Setați unitatea în modul de așteptare; apăsați din nou pentru a-l porni.

2. TV/RADIO (DTV)

Mutați unitatea între televizor și radio.

▲(DVD)

Încărcați/scoateți un disc disponibil.

3. Buton ROSU (TV)

GOTO (DVD)

Începeți vizionarea dintr-un anumit punct.

4. Butonul VERDE (TV)

ANGLE (DVD)

Schimbați unghiul de vizionare, dacă este disponibil.

5. Butonul ALBASTRU (TV)

A-B (DVD)

Repețiți redarea între A și B.

6. Butonul GALBEN (TV)

REPEAT (DVD)

Modificați modul repetare.

7. FAV

Afișați lista canalelor preferate.

8.TEXT

Afișați teletextul disponibil.

9. EPG (DTV)

Afișați ghidul de programe electronice.

D.MENU (DVD)

Afișați meniul principal al discului.

10. HOLD

Țineți teletextul.

FREEZE

Țineți imaginea.

11. SUBTITLE

Activează/dezactivează subtitrările.

12. SIZE (TV)

Schimbați dimensiunea teletextului.

ZOOM (DVD)

Micșorați/măriți imaginea.

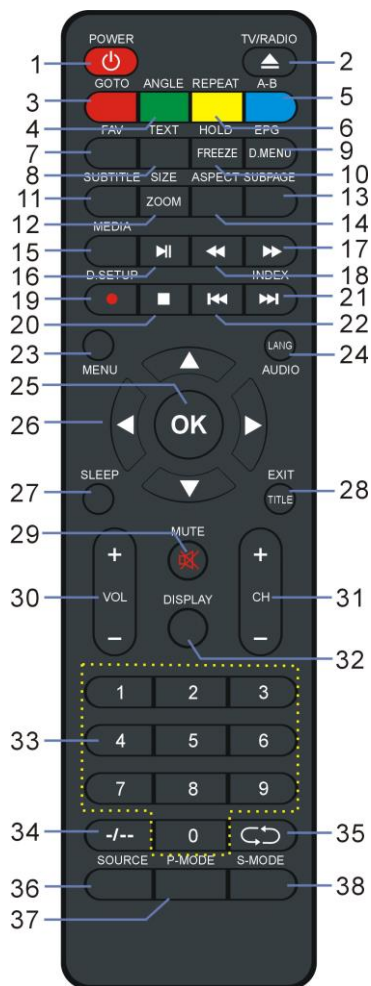

TELECOMANDA

13. SUBPAGE

Introduceți sub-pagina Teletext.

14. ASPECT

Apăsați repetat pentru a selecta dimensiunea dorită a ecranului.

15. MEDIA

Introduceți direct modul Media (USB).

16.

Porniți/întrerupeți redarea.

17.

Deplasați rapid înainte.

18.

Deplasați rapid înapoi.

19. (DTV)

Porniți înregistrarea când vizionați programe digitale disponibile.

D.SETUP (DVD)

Accesați meniul de configurare.

20.

Opriti redarea.

21.

Redați fișierul următor.

INDEX (DTV)

Afișați lista de înregistrări sau indexul Teletext.

22.

Redați fișierul anterior.

23. MENU

Apelați meniul principal sau reveniți la meniul anterior.

24. AUDIO (TV)

Schimbați sunetul disponibil.

LANG (DVD)

Schimbați limba disponibilă pentru melodiile sonore.

25. OK

Confirmați selecția.

26. ///

Butoane de navigare

27. SLEEP

Setați timpul de somn dorit.

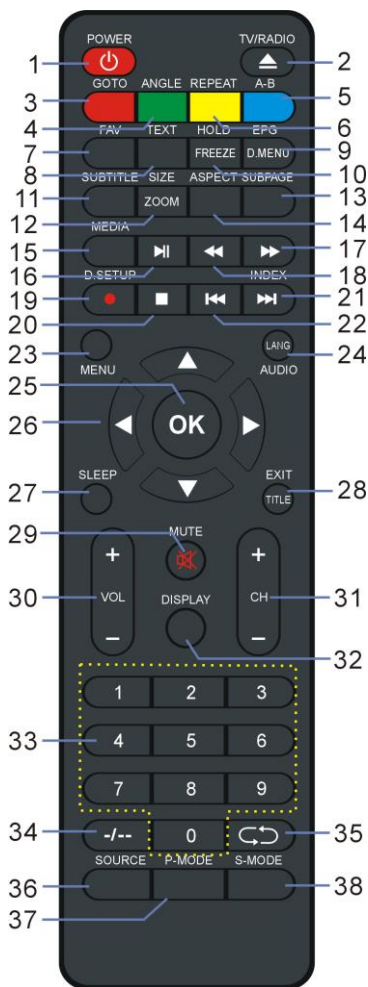

TELECOMANDA

28. EXIT (TV)

leșiți din pagina de meniu.

TITLE (DVD)

Afișați meniul titlului.

29. MUTE

Dezactivați sunetul.

30. VOL +/-

Măriți/micșorați nivelul volumului.

31. CH +/-

Redați programul următor/anterior.

32. DISPLAY

Afișați informațiile disponibile despre program.

33. Butoane numerice (0-9)

Introduceți informațiile despre număr, cum ar fi numărul canalului și așa mai departe.

34. +/-

Schimbați cifra când vizionați programe TV.

35. ↶

Reveniți la canalul anterior.

36. SOURCE

Selectați sursa de intrare dorită.

37. P-MODE

Schimbați modul imagine.

38. S-MODE

Schimbați modul de sunet.

NOTA: Funcțiile marcate cu "DVD" sunt disponibile numai când televizorul dvs. are instalat un DVD player.

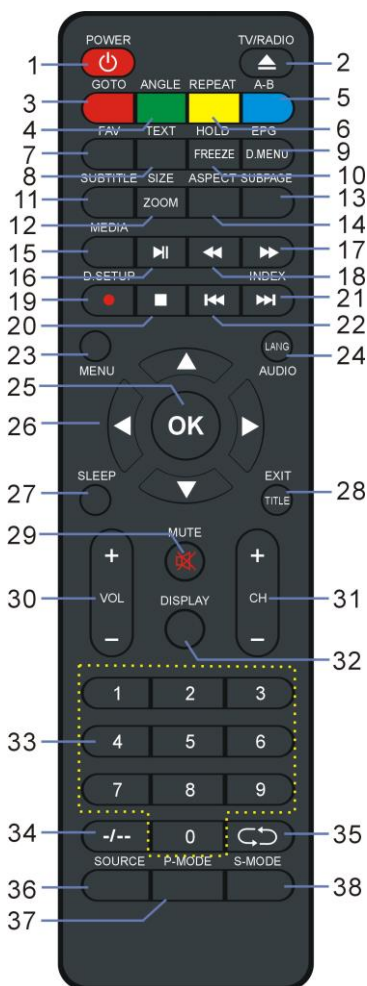

PREGATIRE TELECOMANDA

INSTALARE BATERII

Instalati bateriile conform imaginilor de mai jos. Asigurati-va ca bornele + si - sunt pozitionate conform indicatiilor din interiorul compartimentului bateriilor (Fig1).

DURATA DE VIATA A BATERIILOR

- In mod normal durata de viata a bateriilor este de aproximativ 6 luni. Totusi durata de viata depinde de frecventa de utilizare a telecomenzii.
- In cazul in care telecomanda nu functioneaza nici cand este in apropierea televizorului, inlocuiti bateriile.
- Folositi baterii AAA.

Nota:

- Nu scapati, calcati sau loviti telecomanda. Acestea pot cauza deteriorarea componentelor telecomenzii si defectarea acesteia.
- Daca telecomanda nu va fi folosita pentru o perioada lunga de timp, scoateti bateriile

OPERAREA TELECOMENZII

Utilizati telecomanda de la o distanta de maxim 6m de senzorul televizorului si intr-un unghi de maxim 60°. (Fig2).

Note:

- Distanța de operare poate varia în funcție de condițiile de iluminare din încăpere.
- Nu îndreptați surse puternice de lumină către senzorul TV.
- Nu plasați obiecte între telecomanda și senzorul televizorului.
- Nu folosiți telecomanda simultan cu o altă telecomanda a unui alt dispozitiv.

Fig1

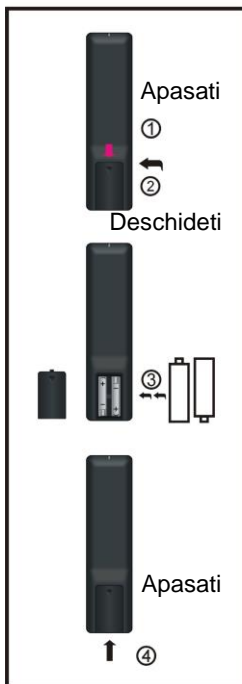
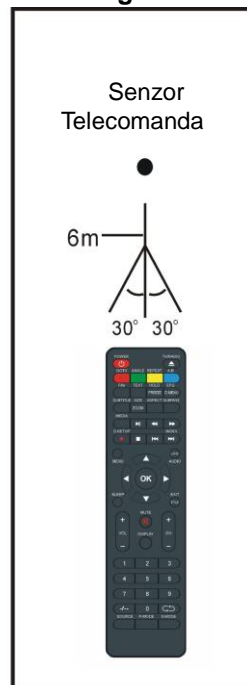

Fig2



CONEXIUNI DE BAZA

- Asigurați-vă ca toate cablurile sunt conectate de la unitatea principală înainte de conectarea la priză.
- Citiți cu atenție instrucțiunile înainte de a realiza conexiuni cu alte echipamente.

CONECTAREA LA PRIZA

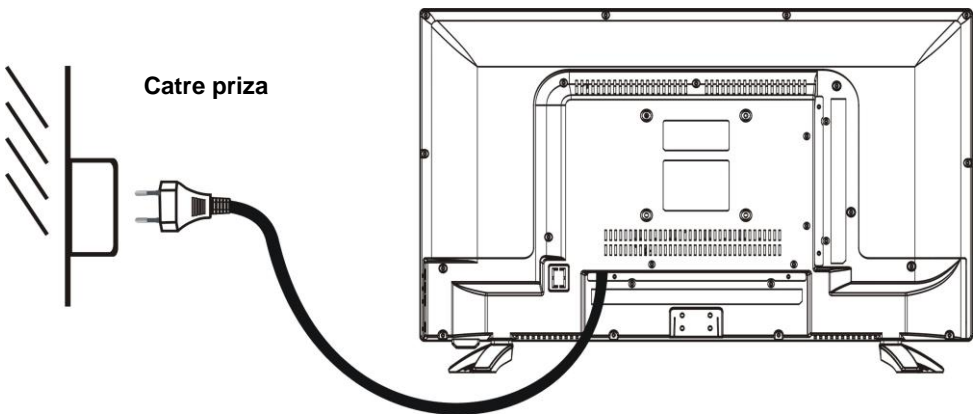

CONECTAREA LA ANTENA EXTERNA

Conectați antena externă la mufa RF pentru recepționarea programelor TV

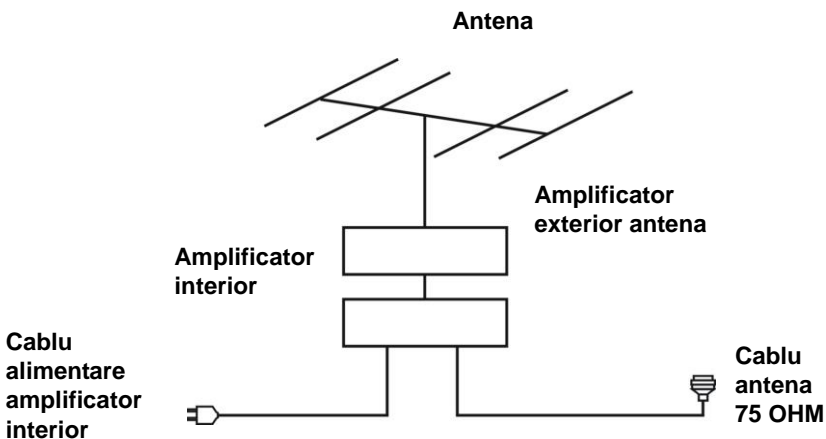

CONECTAREA PRIN CABLUL HDMI



Foloseți cablul HDMI pentru conexiunea cu alte dispozitive pentru recepționarea conținutului multimedia de înaltă rezoluție.

Vedere spate DVD/VCR

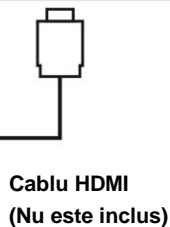
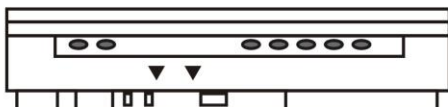

CONECTAREA PRIN CABLUL PC/VGA



Cablul Audio
(Nu este inclus)

Cablul VGA
(Nu este inclus)

Foloseți cablul VGA pentru conectarea PC la Televizor și folosirea acestuia ca monitor.

Vedere spate PC

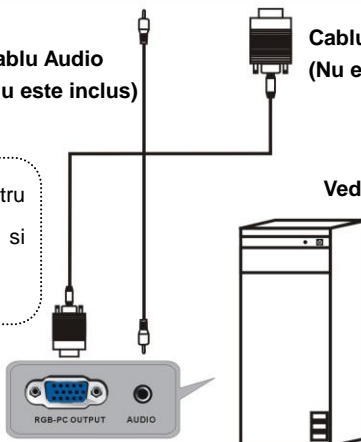

CONECTAREA PRIN CABLUL SCART

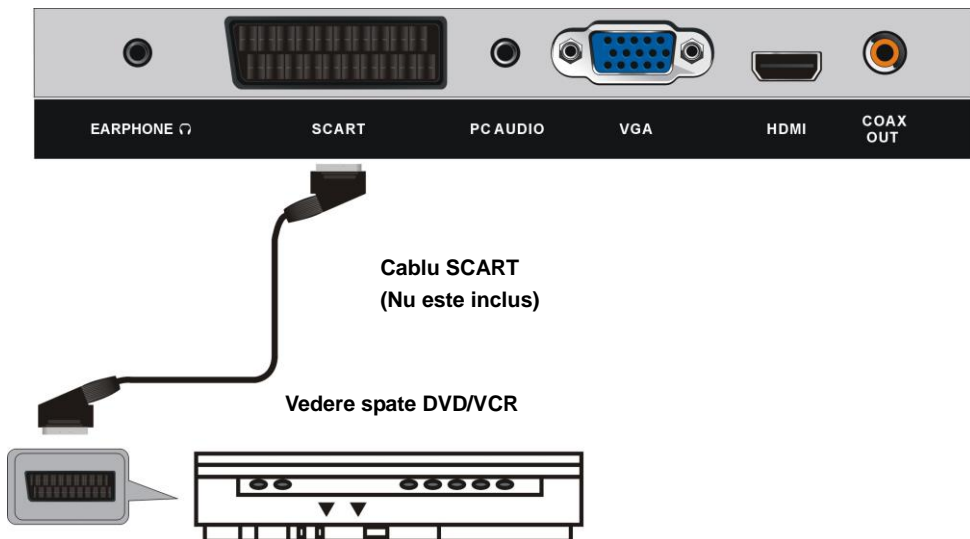

CONECTAREA PRIN CABLUL COAXIAL



Folositi cablul coaxial pentru conectarea unitatii cu un amplificator extern sau alt dispozitiv de decodare audio.
(Cablul coaxial nu este inclus.)

CONEXIUNEA PRIN CABLUL AV (VIDEO COMPOSIT)

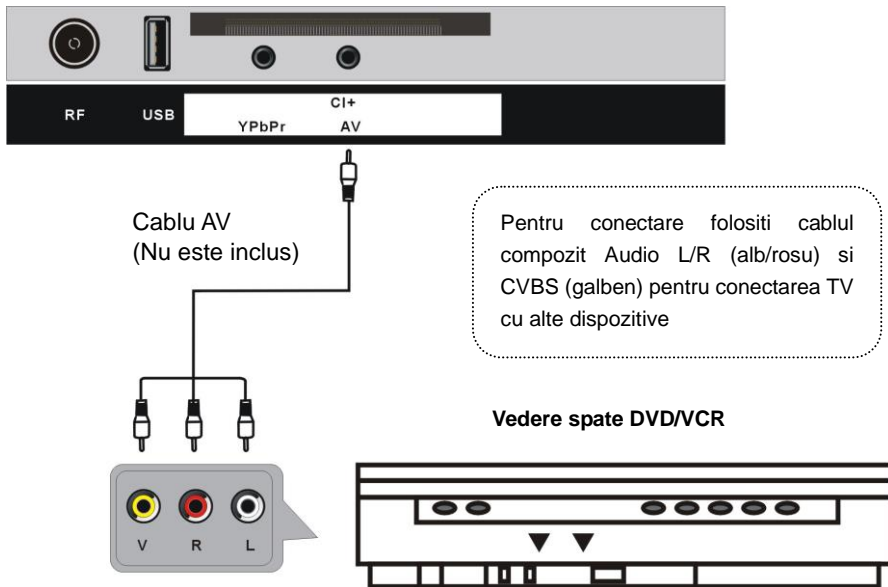

CONECTAREA PRIN CABLUL YPBPR

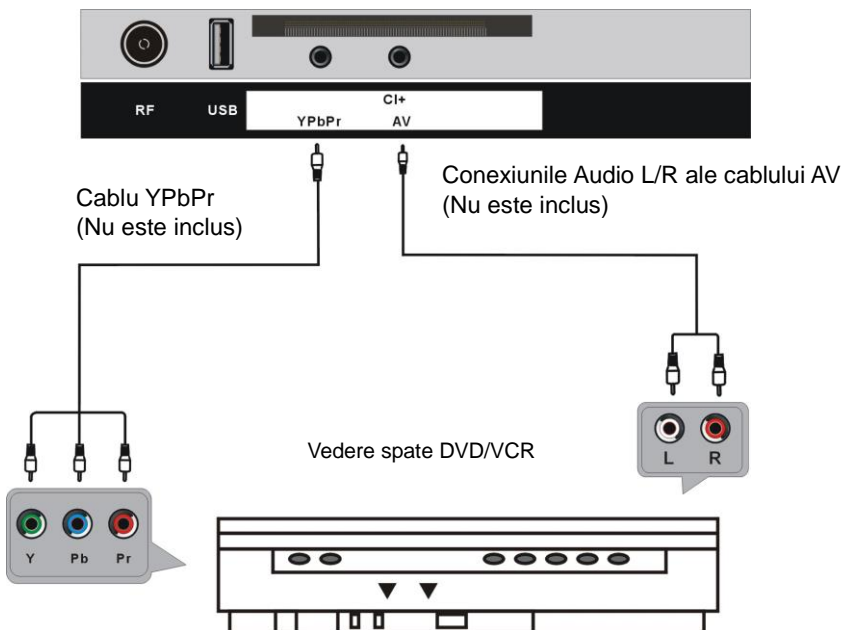

CONECTAREA USB

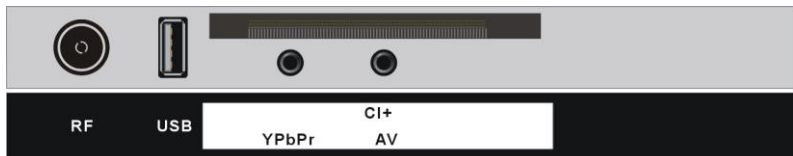

Dispozitiv de stocare USB
(Nu este inclus)

INTRODUCEREA CARDULUI CI

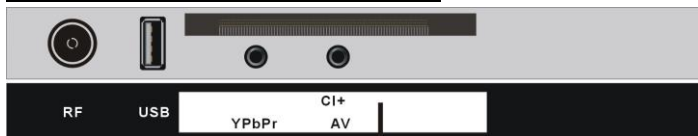

(Nu este inclus)



Introduceti cardul CI (Conditional Access Module) pentru a putea viziona canalele digitale criptate.

CONECTAREA CASTILOR



Cablu CASTI
(Nu este inclus)

ASIGURAȚI-VĂ CĂ TOATE ECHIPAMENTELE ȘI CABLUL DE ALIMENTARE SUNT CONECTATE ÎN MOD CORESPUNZĂTOR ȘI TELEVIZORUL ESTE SETAT ÎN MOD CORECT ÎNAINTE DE EFECTUAREA ORICAROR OPERATIUNI.

OPERATIUNI DE BAZA

- Apasati butonul **POWER** de pe TV sau telecomanda pentru a porni televizorul (led-ul indicator se va aprinde albastru); apasati din nou pentru a opri TV-ul (mod Standby) (led-ul indicator se va aprinde rosu).

- Apasati butonul **SOURCE** de pe TV sau telecomanda pentru a comuta televizorul in modul DTV sau ATV.

SELECTAREA PROGRAMULUI DORIT

1. Apasati butonul CH+ pentru a viziona programul urmator.
2. Apasati butonul CH- pentru a viziona programul anterior
3. Apasati butoanele numerice de pe telecomanda pentru a selecta direct programul dorit.

Nota: Apasati butonul -/-- in mod repetat pentru a modifica nr. de digiti.

CONTROL VOLUM

- Apasati VOL+ sau VOL- pentru a regla nivelul volumului.

Plaja disponibila: 0-100.

MOD MUT

- Apasati butonul MUTE pentru a dezactiva sunetul, apasati-l din nou pentru a activa sunetul.

SETARI SURSA

- Apasati butonul SOURCE pentru a afisa lista de surse.
- Apasati butoanele directionale SUS sau JOS pentru a selecta sursa de semnal dorita, si apoi apasati OK pentru confirmare.

SETARI MULTIAUDIO

- Apasati butonul AUDIO de pe telecomanda in mod repetat pentru a selecta limba audio dorita
- Apasati STANGA/DREAPTA pentru a selecta tipul audio dorit
- Apasati SUS/JOS pentru a selecta limba audio dorita

Nota: Aceasta functie este disponibila doar pe canalele care suporta functia multiaudio.



AFISARE INFORMATII

- Apasati butonul DISPLAY de pe telecomanda pentru a afisa informatii despre canalul curent.

GHID PROGRAME (DOAR IN MODUL DTV)

- Apasati butonul EPG de pe telecomanda pentru a accesa Ghidul de PROGRAME.

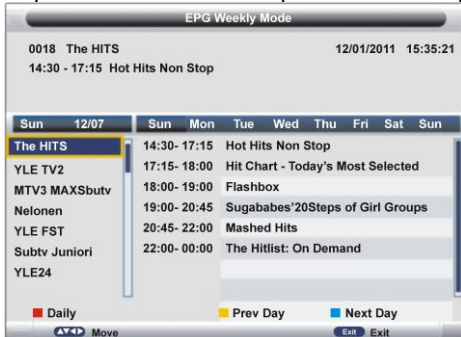

- Apasati butoanele SUS/JOS pentru a selecta canalul dorit
- Apasati butoanele STANGA/DREAPTA pentru a comuta intre coloana din stanga si dreapta
- Apasati butonul ROSU pentru a comuta intre modul saptamanal si zilnic.
- Apasati butonul GALBEN pentru a vizualiza ghidul pentru ziua anterioara.
- Apasati butonul ALBASTRU pentru a vizualiza ghidul pentru ziua urmatoare.

LISTA CANALE FAVORITE

In timpul vizualizarii unui program, apasati butonul FAV pentru a-l adauga in lista de CANALE FAVORITE.

- Apasati butoanele SUS/JOS pentru a selecta canalul dorit.
- Apasati butoanele STANGA/DREAPTA pentru a selecta lista de canale favorite dorita
- Apasati butonul OK pentru a confirma selectia.

Nota: Pentru a elimina un canal din lista de favorite, vezi capitoul 3.2 "Management Favorite"

SELECTIE RAPIDA

In timpul vizualizarii unui canal, apasati butonul OK de pe telecomanda pentru a afisa lista de programe.

- Apasati butoanele SUS sau JOS pentru a selecta programul preferat
- Apasati butonul OK pentru a confirma selectia

TELETEXT

- Apasati butonul TEXT pentru a afisa informatiile teletext si apasati-l in mod repetat pentru a opri afisarea informatiilor.

TV/RADIO (DOAR IN MODUL DTV)

- Apasati butonul TV/RADIO de pe telecomanda pentru a comuta intre modurile TV si RADIO

SUBTITRARE

- Apasati butonul SUBTITLE de pe telecomanda pentru a accesa meniul Subtitrare.
- Apasati butoanele STANGA/DREAPTA pentru a selecta optiunea dorita
- Apasati butoanele SUS/JOS pentru a selecta subtitrarea dorita.
- Apasati butonul OK pentru a confirma selectia

Nota: Pentru a activa aceasta optiune, asigurati-va ca programul vizionat suporta optiunea multi-subtitrare.



INREGISTRARE (DOAR IN MODUL DTV)

- Introduceți în prealabil Stick-ul USB în portul USB al televizorului.

In timpul vizionării unui program digital:



- Apasați butonul  de pe telecomanda pentru a porni imediat, dacă apăsați din nou butonul REC va apărea următorul meniu.

- Folosiți tastele STANGA/DREAPTA pentru a muta cursorul, folosiți tastele numerice pentru a introduce valoarea dorită și apăsați OK pentru confirmare.

- Apasați butonul  de pe telecomanda, și selectați DA pentru a opri; Selectați RENUŢA pentru a anula selecția și a închide fereastra.



Pentru a viziona programele înregistrate:

- Apasați butonul INDEX de pe telecomanda pentru a afișa pagina de setări PVR.

- Apoi apăsați butoanele SUS/JOS pentru a selecta fișierele înregistrate și apăsați OK pentru a porni redarea.

TIME SHIFT (DOAR IN MODUL DTV)

- Introduceți în prealabil Stick-ul USB în portul USB al televizorului.

In timpul vizionării unui program digital:

- Dacă doriți să nu ratati nicio emisiune cât sunteți plecat, apăsați butonul  de pe telecomanda pentru a accesa modul TIME SHIFT; apăsați OK pentru a activa funcția; selectați NU pentru a ascunde fereastra.

- Apasați din nou butonul  pentru a activa funcția TIME SHIFT.

- Pentru a opri funcția TIME SHIFT, apăsați butonul  de pe telecomanda și va fi afișată fereastra de confirmare. Selectați DA pentru a ieși din modul TIME SHIFT sau selectați NU pentru a închide fereastra.

REDARE MEDIA

- Apasați butonul SOURCE de pe telecomanda pentru a comuta televizorul în modul Media.

- Introduceți în prealabil Stick-ul USB în portul USB al televizorului.

- Apasați butoanele SUS/JOS/STANGA/DREAPTA pentru a muta.

- Apasati butonul EXIT pentru a reveni la pagina de meniu media.



1. POZE



- Apasati butoanele STANGA/DREAPTA pentru a selecta POZE in meniu si apoi apasati OK pentru confirmare.

NOTA: Cand selectati o fila Foto, apasati EXIT pentru a muta cursorul pe TITLU si apoi apasati DREAPTA pentru a vizualiza filele in mod fereastră.

- Folositi butoanele directionale pentru a selecta fisierul dorit.
- Apasati butonul ROSU pentru a sterge fila evidentiata.
- Apasati butonul VERDE pentru a adauga/elimina toate filele in/din playlist
- Apasati OK pentru a adauga/elimina fila evidentiata in playlist.
- Apasati butonul ►►► pentru a incepe redarea.

In timpul vizualizarii pozelor:

- Apasati butonul OK de pe telecomanda pentru a afisa bara de unelte, apasati EXIT pentru a o ascunde

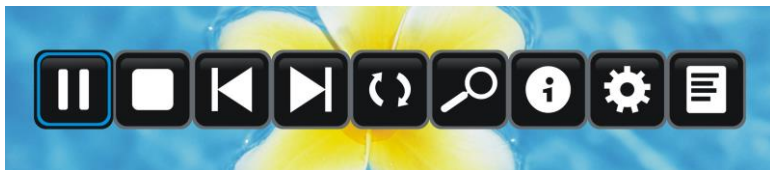

- Apasati butoanele STANGA/DREAPTA pentru a selecta optiunea dorita din bara de unelte si apasati OK pentru a confirma selectia sau a accesa un submeniu.
- Apasati butonul ►► pentru a porni/ingheta redarea .
- Apasati butonul ■ pentru a opri redarea.
- Apasati butonul ◀◀ pentru a reda fila anterioara
- Apasati butonul ►► pentru a reda fila urmatoare.

2. Muzica

- Apasati butoanele STANGA/DREAPTA pentru a selecta MUZICA in meniu si apoi apasati OK pentru confirmare.



- Folositi butoanele directionale pentru a selecta fisierul dorit.
- Apasati butonul ROSU pentru a sterge fila evidentiata.
- Apasati butonul VERDE pentru a adauga/elimina toate filele in/din playlist
- Apasati OK pentru a adauga/elimina fila evidentiata in playlist.
- Apasati butonul ►► pentru a incepe redarea.

In timpul redarii audio:

- Apasati butonul OK de pe telecomanda pentru a afisa bara de unelte, apasati EXIT pentru a o ascunde



- Apasati butoanele STANGA/DREAPTA pentru a selecta optiunea dorita din bara de unelte si apasati OK pentru a confirma selectia sau a accesa un submeniu.

- Apasati butonul ALBASTRU pentru a ascunde OSD, apasati orice buton de pe telecomanda pentru a afisa OSD.
- Apasati butonul ►► pentru a porni/ingheta redarea.
- Apasati butonul ■ pentru a opri redarea.
- Apasati butonul ◀◀ pentru a derula rapid inapoi.
- Apasati butonul ►► pentru a derula rapid inainte.
- Apasati butonul ◀◀ pentru a reda fila anterioara
- Apasati butonul ►► pentru a reda fila urmatoare.

3. FILM

- Apasati butoanele STANGA/DREAPTA pentru a selecta FILM in meniu si apoi apasati OK pentru confirmare.

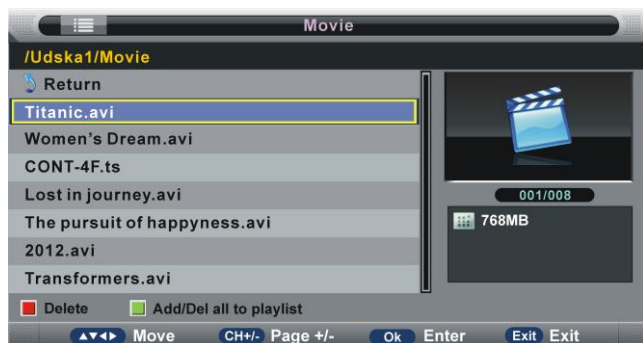

- Folositi butoanele directionale pentru a selecta fisierul dorit.
- Apasati butonul ROSU pentru a sterge fila evidentiata.
- Apasati butonul VERDE pentru a adauga/elimina toate filele in/din playlist
- Apasati OK pentru a adauga/elimina fila evidentiata in playlist.
- Apasati butonul ►► pentru a incepe redarea.

In timpul redarii audio:

- Apasati butonul OK de pe telecomanda pentru a afisa bara de unelte, apasati EXIT pentru a o ascunde

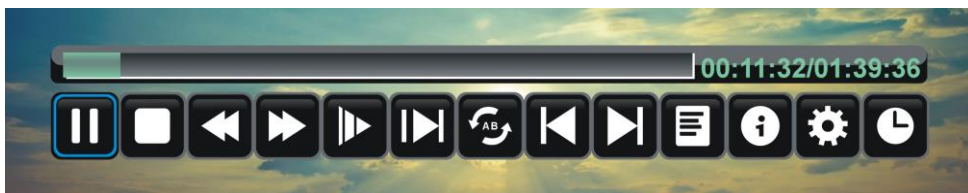

- Apasati butoanele STANGA/DREAPTA pentru a selecta optiunea dorita din bara de unelte si apasati OK pentru a confirma selectia sau a accesa un submeniu.

- Apasati butonul ALBASTRU pentru a ascunde OSD, apasati orice buton de pe

telecomanda pentru a afisa OSD.

- Apasati butonul ►► pentru a porni/ingheta redarea.
- Apasati butonul ■ pentru a opri redarea.
- Apasati butonul ◀◀ pentru a derula rapid inapoi.
- Apasati butonul ►► pentru a derula rapid inainte.
- Apasati butonul ◀◀ pentru a reda fila anterioara
- Apasati butonul ►► pentru a reda fila urmatoare.

4. e-Book

- Apasati butoanele STANGA/DREAPTA pentru a selecta FILM in meniu si apoi apasati OK pentru confirmare.



- Folositi butoanele directionale pentru a selecta fisierul dorit.
- Apasati butonul ROSU pentru a sterge fila evidentiata.
- Apasati butonul VERDE pentru a adauga/elimina toate filele in/din playlist
- Apasati OK pentru a adauga/elimina fila evidentiata in playlist.
- Apasati butonul ►► pentru a incepe redarea.

In timpul redarii audio:

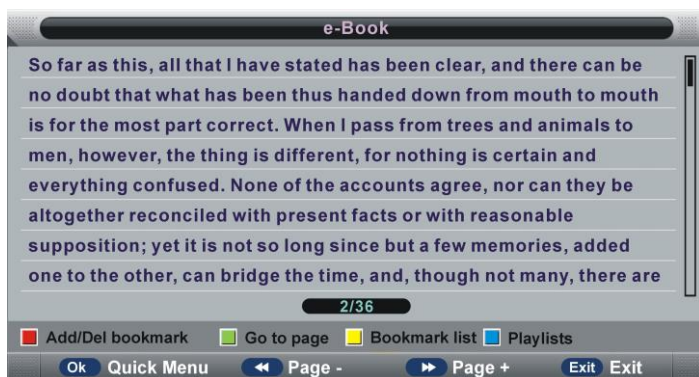

- Apasati butonul ROSU pentru a adauga/elimina pagina curenta in/din lista de semne de carte.

- Apasati butonul VERDE pentru a intra in modul MERGI LA. Introduceti o valoare valida si apasati OK pentru a accesa direct pagina dorita.
- Apasati butonul GALBEN pentru a accesa lista de semne de carte.
- Apasati butonul ALBASTRU pentru a afisa playlist-ul.
- Apasati butonul ◀ pentru a reda pagina anterioara.
- Apasati butonul ▶ pentru a reda pagina urmatoare.

NOTA: Pentru a reda fisierele multimedia, asigurati-va ca ati selectat optiunea corecta in meniul MEDIA PLAYBACK. Puteti vizualiza doar Poze in meniul POZE, doar fisiere audio in meniul MUZICA si asa mai departe.

MENIUL PRINCIPAL

- Televizorul contine moduri de setari diferite. Imediat ce setarea initiala este realizata, ramane in memorie pana cand este modificata. In acest fel televizorul va opera mereu in aceleasi conditii.
- Setarile raman in memoria televizorului pana cand acestea sunt modificate de utilizator chiar daca televizorul intra in modul Standby.

Procedura comuna pentru setarile initiale

- Apasati butonul MENU pentru a afisa meniul principal.
- Apasati butoanele STANGA sau DREAPTA pentru a selecta submeniurile.
- Apasati butoanele OK sau DREAPTA pentru a accesa paginile submeniurilor.
- Apasati butoanele SUS sau JOS pentru a selecta optiunile dorite.
- Apasati butoanele STANGA sau DREAPTA pentru a modifica valoarea.
- Apasati OK pentru a confirma selectia.
- Apasati butonul MENU pentru a reveni la meniul anterior.
- Apasati butonul EXIT pentru a iesi din meniul principal.

Prima Instalare

- Conectati aparatul la priza si porniti televizorul, pe ecran va aparea urmatorul meniu:



Setare 1

- Apasati tastele SUS/JOS pentru a selecta modul imagine dorit.

- Apasati OK pentru a confirma si a trece la pasul urmator.

Setare 2

- Apasati tastele SUS/JOS pentru a selecta tara.

- Apasati OK pentru a confirma si a trece la pasul urmator.

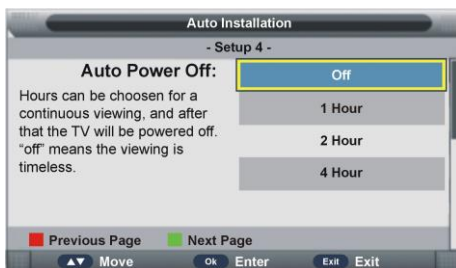

Setare 3

- Apasati tastele SUS/JOS pentru a selecta limba.

- Apasati OK pentru a confirma si a trece la pasul urmator.

Setare 4

- Apasati tastele SUS/JOS pentru a selecta timpul de oprire automata.

- Apasati OK pentru a confirma si a trece la pasul urmator.

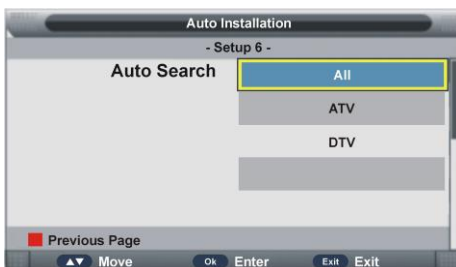
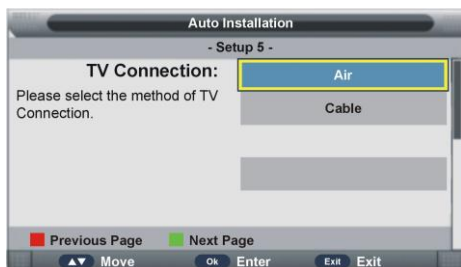

Setare 5

- Apasati tastele SUS/JOS pentru a selecta tipul de conexiune dorit.

- Apasati OK pentru a confirma si a trece la pasul urmator.

Setare 6

- Apasati tastele SUS/JOS pentru a selecta tipul de cautare a programelor.

- Apasati OK pentru a confirma si incepe cautarea automata a programelor.

NOTA:

- Pentru a sari peste cautarea ATV sau DTV, apasati MENU si va fi afisata o fereastra; Apasati OK pentru a sari configurarea, apasati NU pentru ascunde fereastra.

- Pentru a opri cautarea, apasati EXIT si va fi afisata o fereastra; Apasati OK pentru a sari configurarea, apasati NU pentru ascunde fereastra.

MOD DTV

- Apasati butonul SOURCE pentru a comuta TV-ul in modul DTV.

1. Imagine

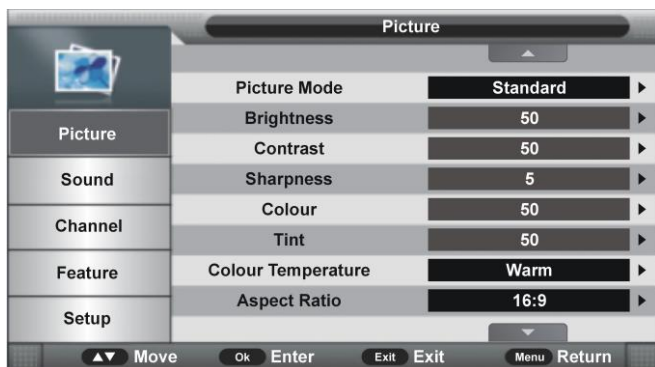

1.1 Mod Imagine

Optiuni disponibile: Standard, Mild, Personal, Dynamic.

1.2 Luminozitate

Valoarea luminozitatii poate fi ajustata de la 0 la 100.

1.3 Contrast

Valoarea contrastului poate fi ajustata de la 0 la 100.

1.4 Acuitate

Valoarea acuitatii poate fi ajustata de la 0 la 100.

1.5 Saturatie

Valoarea saturatiei de culoare a imaginii poate fi ajustata de la 0 la 100.

Nota: Valorile Luminozitatii, Contrastului, Acuitatii sau Saturatiei pot fi modificate doar in modul imagine Personal.

1.6 Nuanta

Acesta setare este folosita pentru ajustarea tonului de culoare de la 0 la 100 in modul NTSC.

1.7 Temperatura de Culoare

Acesta setare este folosita pentru ajustarea temperaturii de culoare.

Optiuni disponibile: Standard, Rece, Cald.

1.8 Aspect Ratio

Apasati butoanele OK sau DREAPTA pentru a accesa submeniul si apasati SUS/JOS pentru a selecta optiunea dorita.

Optiuni disponibile: Auto, 4:3, 16:9, Zoom1, Zoom2.

Nota: Butonul ASPECT este functional doar daca TV-ul are semnal. Dimensiunile de imagine pot fi diferite in functie de sursa de semnal.

1.9 Noise Reduction

Acesta setare este folosita pentru a elimina zgomotul de imagine si a obtine o imagine mai buna

Optiuni disponibile: Oprit, Slab, Mediu, Puternic.

2. Sunet



2.1 Mod Sunet

Optiuni disponibile: Standard, Muzica, Personal, Voce, Film.

2.2 Joase

Acesta setare este folosita pentru ajustarea valorii sunetelor joase de la 0 la 100

2.3 Inalte

Acesta setare este folosita pentru ajustarea valorii sunetelor inalte de la 0 la 100.

Nota: Valoarea sunetelor Inalte sau Joase poate fi modificata doar in modul de sunet Personal.

2.4 Balans

Acesta setare este folosita pentru ajustarea balansului audio intre difuzoarele din stanga si dreapta. Setare posibila de la 0 la 100

2.5 AVL (Nivel Audio Automat)

Acesta setare este folosita pentru activarea/dezactivarea functiei AVL.

2.8 SPDIF

Acesta setare este folosita pentru selectarea tipului de iesire audio SPDIF.

Optiuni disponibile: Oprit, PCM, Auto.

2.9 Descriere Audio

- Activare/Dezactivare mod Descriere Audio Pentru utilizatorii cu handicap de vedere. Modul Descriere Audio ii poate ajuta sa inteleaga anumite scene sa actiuni cu ajutorul nararii, si nu vazand imaginea.

Nota: Acest mod este disponibil doar pe programele care contin informatii narate.

3. Canal

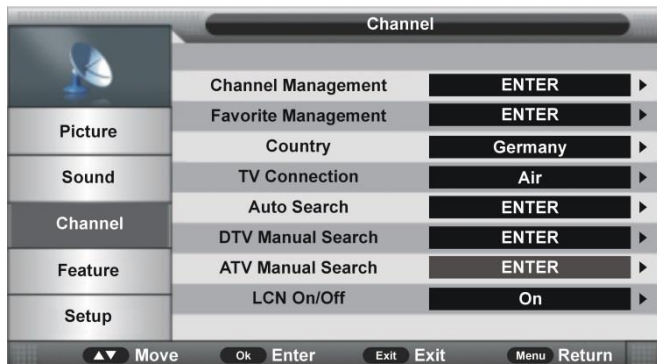

3.1 Managementul canalelor

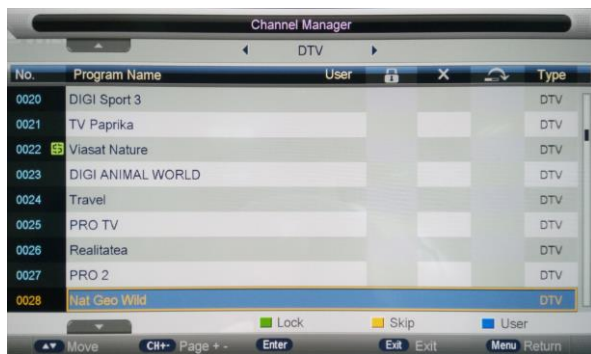

- Apasati butoanele SUS/JOS pentru a selecta acest element și apăsați butonul de navigare OK sau DREAPTA pentru a intra în submeniu.

- Apasati butoanele SUS/JOS pentru a selecta programul preferat.

a) Apăsați butonul ROSU de pe telecomandă și utilizați butoanele numerice pentru a introduce parola. Apoi apăsați butonul ROSU pentru a adăuga/elimina marcarea programului evidențiat. După aceea, apăsați butonul OK pentru a afisa o fereastră. Selectați OK pentru a o șterge; Selectați Anulare pentru a anula această operație.

b) Apăsați butonul VERDE de la telecomandă și utilizați butoanele numerice pentru a introduce parola. Apoi apăsați butonul VERDE pentru a bloca/debloca un program.

c) Apăsați butonul GALBEN de pe telecomandă pentru a adăuga/elimina marcajul de ignorare.

d) Apăsați butonul ALBASTRU de pe telecomandă pentru a intra în modul USER care permite adaugarea canalului selectat in lista de canale favorite.

3.2 Management programe favorite



- Apăsați butoanele SUS/JOS pentru a selecta programul preferat.

- Apăsați butonul ROSU din telecomandă pentru a adăuga canalul evidențiat în lista Favorite 1.
- Apăsați butonul VERDE de pe telecomandă pentru a adăuga canalul evidențiat în lista Favorite 2.
- Apăsați butonul GALBEN de pe telecomandă pentru a adăuga canalul evidențiat în lista Favorite 3.
- Apăsați butonul ALBASTRU de pe telecomandă pentru a adăuga canalul evidențiat în lista Favorite 4.

3.3 Țara

Această funcție este utilizată pentru a selecta țara în care locuiți.

3.4 Conexiune TV

Acest element este utilizat pentru a selecta tipul de conexiune al televizorului.

Opțiuni disponibile: Terestru, Cablu.

3.5 Cautare Automata

- Apăsați butoanele SUS/JOS pentru a selecta acest element și apăsați butonul de navigare OK sau DREAPTA pentru a intra în submeniu.

- Apoi apăsați butonul SUS/JOS pentru a selecta toate DTV sau ATV - uri și apăsați butonul de navigare OK sau DREAPTA pentru a confirma. Selectați OK pentru a începe căutarea automată; Selectați Anulare pentru a anula această operație.

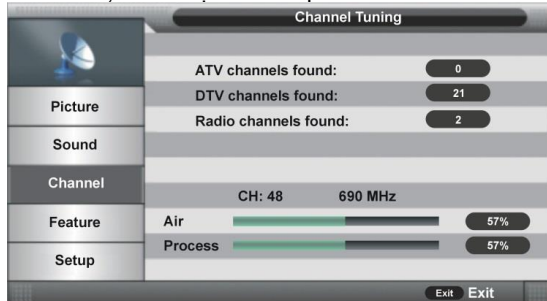

Pentru a anula cautarea automată, apăsați butonul MENU sau EXIT și selectați OK.

3.6 Căutarea manuală digitală

Când conexiunea TV este „Terestra”:

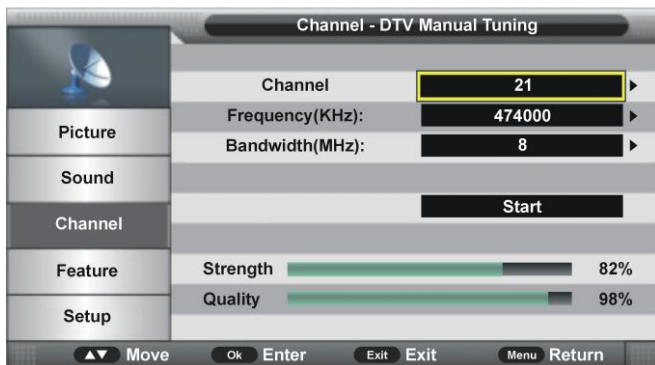

3.61 Canal

- Apăsați butonul OK sau DREAPTA pentru a intra în submeniu și apăsați butonul de navigare SUS/JOS pentru a selecta programul preferat

3.62 Frecvența (KHz)

- Apăsați butonul OK sau DREAPTA pentru a intra în submeniu.

- Apăsați butonul de navigare STÂNGA / DREAPTA pentru a muta cursorul; Apăsați butoanele numerice de pe telecomandă pentru a introduce valoarea dorită.

3.63 Lățimea de bandă (MHz)

- Apăsați butonul OK sau DREAPTA pentru a intra în submeniu și apăsați butonul de navigare SUS/JOS pentru a selecta lățimea de bandă preferată.

Când conexiunea TV este prin cablu:

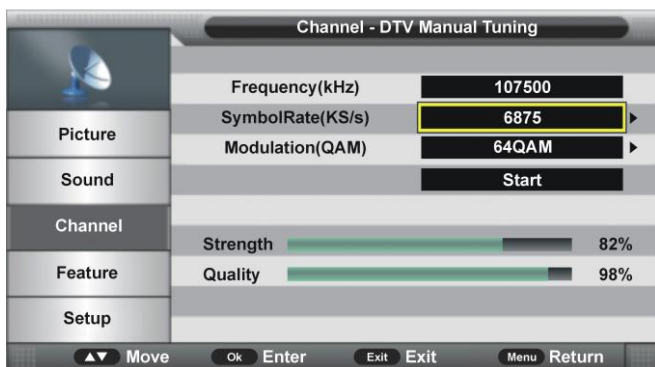

3.64 Frecvența (KHz)

Acest element nu este reglabil de utilizator.

3.65 Rata Simboluri (KS / s)

- Apăsați butonul OK sau DREAPTA pentru a intra în submeniu.
- Apăsați butonul de navigare STÂNGA/DREAPTA pentru a muta cursorul; Apăsați butoanele numerice de pe telecomandă pentru a introduce valoarea dorită.

3.66 Modularea (QAM)

- Apăsați butonul OK sau DREAPTA pentru a intra în submeniu și apăsați butonul de navigare SUS/JOS pentru a selecta modulația preferată.

După finalizarea setărilor din partea 3.64 la partea 3.66, selectați Start din meniu și apăsați butonul OK pentru a începe căutarea.

3.7 ATV Cautare Manuala (pentru sursa de intrare ATV)

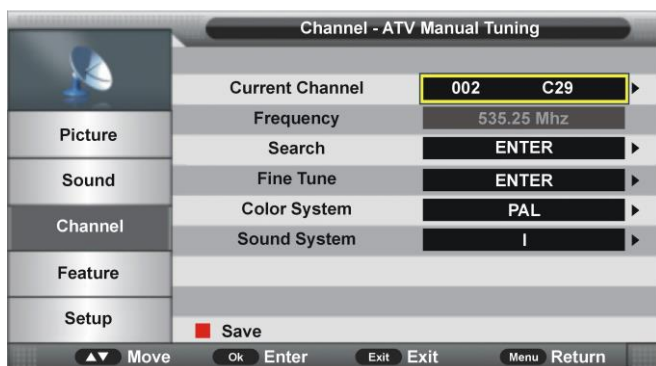

3.71 Canal curent

- Apăsați butonul OK sau DREAPTA pentru a intra în submeniu și apăsați butonul de navigare SUS/JOS pentru a selecta programul preferat.

3.72 Frecvența

Acest element nu este reglabil de utilizator.

3.73 Căutare

Acest element este folosit pentru a începe căutarea.

3.74 Reglaj Fin

- Apăsați butonul OK sau DREAPTA pentru a intra în submeniu și apăsați butonul de navigare STÂNGA/DREAPTA pentru a regla fin.

3.75 Sistem de culoare

- Apăsați butonul OK sau DREAPTA pentru a intra în submeniu și apăsați butonul de navigare SUS/JOS pentru a selecta sistemul de culoare preferat.

Opțiuni disponibile: Auto, PAL, SECAM.

3.76 Sistem de sunet

- Apăsați butonul OK sau DREAPTA pentru a intra în submeniu și apăsați butonul de navigare SUS/JOS pentru a selecta sistemul de sunet preferat.

Opțiuni disponibile: BG, DK, I, L, L '.

NOTĂ: Opțiunile sistemului de sunet pot varia în funcție de diferitele setări ale sistemului de culoare.

3.8 LCN On/Off

Acest element este folosit pentru a activa/dezactiva LCN (Număr logic canal).

4. Caracteristici

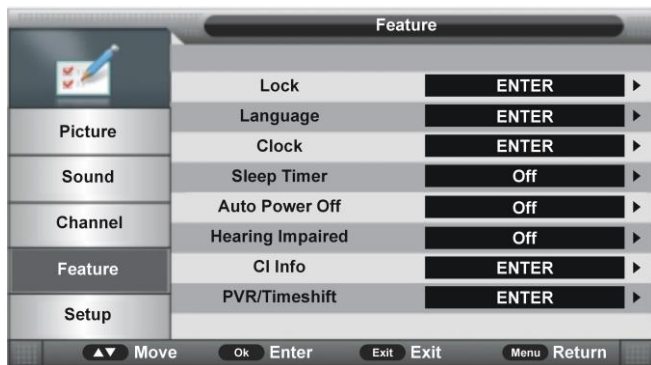

4.1 Blocare

- Apăsați butonul OK sau DREAPTA pentru a intra în submeniu.

- Introduceți parola implicită din fabrică „0000” cu ajutorul butoanelor numerice de pe telecomandă.

NOTĂ: Puteți utiliza parola universală „8899” în cazul în care uitați parola.

- Apăsați butonul de navigare SUS/JOS pentru a selecta elementul preferat.

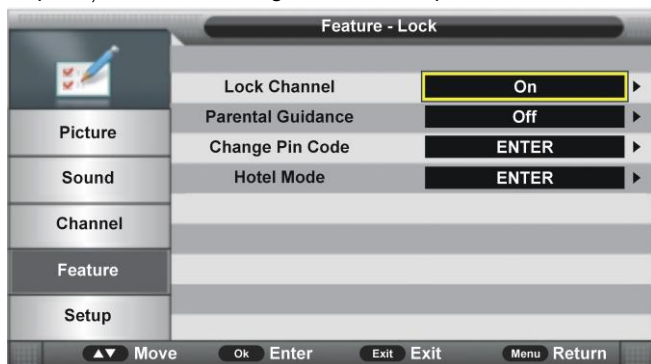

4.11 Blocare canal

Acest element este folosit pentru a activa/dezactiva funcția Blocare canal.

4.12 Ghidare Parentala

- Apăsați butonul OK sau DREAPTA pentru a intra în submeniu și apăsați butonul de navigare SUS/JOS pentru a selecta opțiunea preferată.

Opțiuni disponibile: Oprit, 3-18.

4.13 Modificați codul PIN

- Apăsați butonul OK sau DREAPTA pentru a intra în submeniu.



- Introduceți parola veche, parola nouă și confirmați parola nouă. După aceasta, TV-ul va salva automat noua parolă.

4.14 Mod Hotel

- Apăsați butonul OK sau DREAPTA pentru a intra în submeniu.

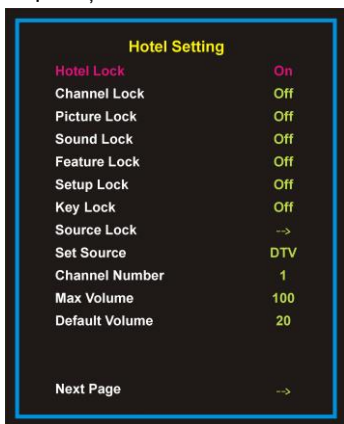

- Apăsați butonul de navigare SUS/JOS pentru a selecta elementul dorit.

- Apăsați butonul STÂNGA/DREAPTA pentru a regla valoarea.

- Apăsați butonul OK sau DREAPTA pentru a intra în submeniu.

- Apăsați butonul MENU pentru a reveni la pagina anterioară.

Sfat: Vă recomandăm cu tărie să utilizați Modul Hotel doar în hoteluri și să-l ignorați dacă luați acest televizor numai pentru uz casnic.

Hotel Lock: Activați/Dezactivați modul Hotel Lock.

Blocare Canal: Pornire/Oprire blocare meniu canale.

Blocare Imagine: Pornire/Oprire blocare meniu Imagine.

Blocare Sunet: Pornire/Oprire blocare meniu de sunet.

Blocare Caracteristici: Pornire/Oprire blocare meniu caracteristici.

Blocarea setărilor: Activează/Dezactivează blocarea meniului Setare.

Blocare taste: Pornire/Oprire Blocare taste.

Blocare Surse: Activare/Dezactivare blocare surse disponibile.

Setare Sursă: Selectați sursa dorită.

Număr canale: Selectați canalul dorit.

Volum maxim: Setati volumul maxim.

Volum Implicit: Setati volumul implicit.

Stergere Blocare: Ștergeți setările de mai sus.

Export DataBase: Export baza de date către alte dispozitive.

Import DataBase: Import baze de date de la alte dispozitive.

4.2 Limba

- Apăsați butonul OK sau DREAPTA pentru a intra în submeniu. Apoi selectați cu ajutorul butoanelor de navigare limba preferată pentru meniul OSD, limba de subtitrare, limbă audio, și limba DTV / ATV /TELETEXT.

4.3 Ceas

- Apăsați butonul OK sau DREAPTA pentru a intra în submeniu.

- Apăsați butonul de navigare SUS/JOS pentru a selecta elementul preferat.

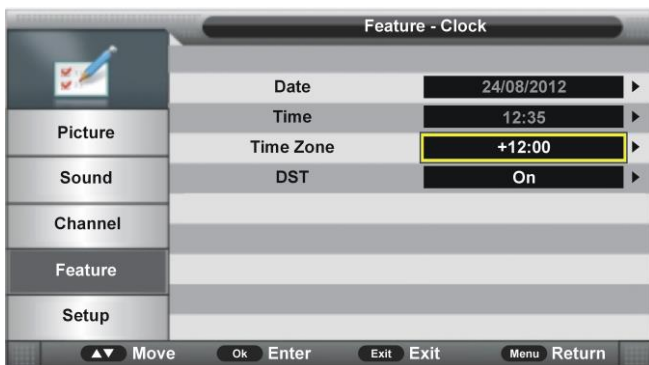

4.31 Data

Când se efectuează căutarea automată, această unitate va primi data de la sursa de semnal și va salva automat.

4.32 Ora

Când se efectuează căutarea automată, această unitate va primi ora de la sursa de semnal și va salva automat.

4.33 Fus orar

- Apăsați butonul OK sau DREAPTA pentru a intra în submeniu și apăsați butonul de navigare SUS/JOS pentru a selecta opțiunea preferată.

4.34 DST (ora de vară)

Acest element este folosit pentru a activa/dezactiva funcția DST.

4.4 Oprire programată

Acest element este folosit pentru a seta oprirea programată.

Opțiuni disponibile: Oprit, 10 Min, 20 Min, 30 Min, 60 Min, 90 Min, 120 Min, 180 Min, 240 Min.

4.5 Oprirea automată

Acest element este utilizat pentru a seta timpul de oprire automată.

Opțiuni disponibile: Oprit, 1 oră, 2 ore, 4 ore.

4.6 Descriere Audio

- Activare/Dezactivare mod Descriere Audio Pentru utilizatorii cu handicap de vedere. Modul Descriere Audio ii poate ajuta sa inteleaga anumite scene sau actiuni cu ajutorul nararii, si nu vazand imaginea.

Nota: Acest mod este disponibil doar pe programele care contin informatii narate.

4.7 Info CI

Acest element este folosit pentru a afișa informațiile CI.

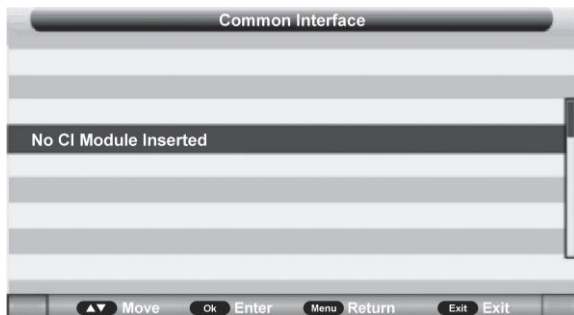

4.8 PVR/Timeshift

- Apăsați butonul OK sau DREAPTA pentru a intra în submeniu.
- Apăsați butonul de navigare SUS/JOS pentru a selecta elementul preferat.

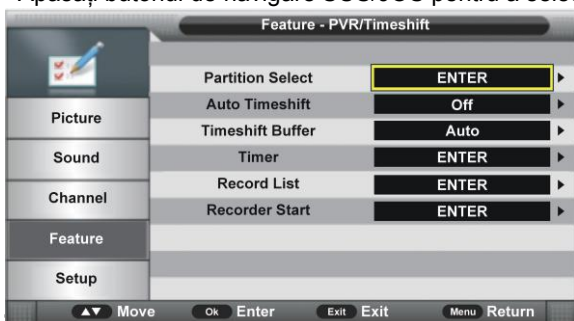

- Apăsați butonul OK sau DREAPTA pentru a intra în submeniu.



- Apăsați butonul ROSU și apoi selectați OK pentru a formata dispozitivul de memorie USB.
- Apăsați butonul VERDE pentru a seta partiția implicită.

4.82 Timeshift automat

Acest element este folosit pentru a activa/dezactiva funcția Auto Timeshift.

4.83 Timeshift Buffer

Acest element este folosit pentru a selecta durata dorită a buffer-ului.

Opțiuni disponibile: Auto, 30 Min, 1 oră, 2 ore.

4.84 Timer

- Apăsați butonul OK sau DREAPTA pentru a intra în submeniu.

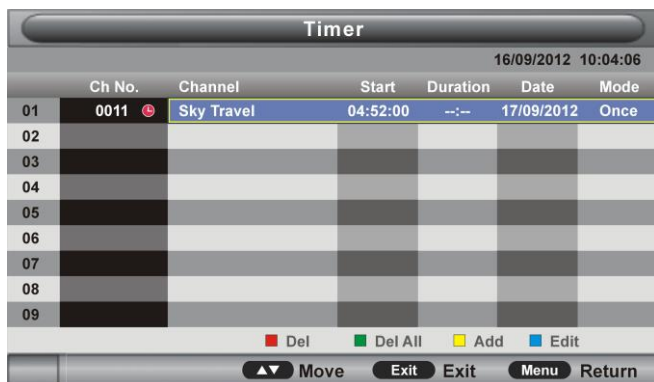

- Apăsați butonul ROȘU de pe telecomandă pentru a șterge opțiunea evidențiată.
- Apăsați butonul VERDE de la telecomandă pentru a șterge toate opțiunile.
- Apăsați butonul BLUE de pe telecomandă pentru a intra în pagina Editare.
- Apăsați butonul GALBEN din telecomandă pentru a accesa pagina Adăugare.



Recorder: Pornire/Oprire Înregistrare.

Tip: Selectați tipul de înregistrare: DTV, Radio.

Canal: Selectați un canal pe care doriți să înregistrați.

Ora de începere: Setați ora de începere înregistrare.

Durață: Setați durata de înregistrare.

Data: Setați data înregistrării.

Mod: Setați modul de înregistrare.

NOTĂ: Pentru a schimba afișajul numeric al elementelor de mai sus, apăsați butonul OK pentru a introduce și apoi butonul STÂNGA/DREAPTA de navigare pentru a muta cursorul; Utilizați butoanele numerice pentru a introduce valoarea dorită și apăsați butonul OK pentru a confirma setarea.

4.85 Lista de înregistrări

- Apăsați butonul OK sau DREAPTA pentru a intra în submeniu.

- Apăsați butonul de navigare SUS/JOS pentru a selecta fișierele înregistrate și apăsați butonul OK pentru a începe redarea.



4.86 Începerea înregistrării

Acest element este folosit pentru a începe înregistrarea când vizionați un program digital disponibil.

NOTĂ: Înainte de a înregistra, introduceți dispozitivul de memorie USB în slotul USB 1.

4.9 HDMI Link

- Apăsați butonul OK sau DREAPTA pentru a intra în submeniu.

- Apăsați butonul de navigare SUS/JOS pentru a selecta elementul preferat.

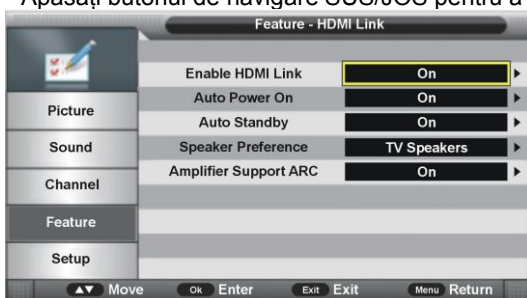

Pentru a utiliza Funcția „HDMI Link“:

- Asigurați-vă că dispozitivul HDMI (amplificatoare, etc.) este conectat corect și dispozitivul HDMI trebuie să accepte HDMI CEC (Consumer Electronics Control).

- Apăsați butonul SOURCE de pe telecomandă pentru a selecta HDMI ca sursa de intrare.

Activează HDMI Link: activeaza/dezactiveaza HDMI Link.

Auto Power On: activeaza/dezactiveaza Auto Power On funcția.

Auto Standby: activați funcția de pornire/oprire automată.

lesire audio: Selectați Difuzoare TV sau Amplificator ca preferință.

Amplificator Suport ARC: activeaza/dezactiveaza funcția ARC.

5. Configurare



- Apăsați butonul OK sau DREAPTA pentru a intra în submeniu și apăsați butonul de navigare SUS/JOS pentru a selecta opțiunea preferată.

Opțiuni disponibile: 5/10/15 / 20/25/30 de secunde și niciodată.

5.2 Auto SCART

Acest element este folosit pentru a activa/dezactiva funcția Auto SCART. Dacă este activat modul Auto SCART, puteți vizualiza programele automat prin SCART când este conectat cablul SCART.

5.3 Configurarea PC-ului (numai pentru sursa de intrare PC)

Acest element este reglabil numai cu semnalul de intrare PC.

5.4 Ecran albastru

Acest element este folosit pentru a activa/dezactiva funcția de fundal albastru. Fundalul ecranului va deveni albastru la stare foarte slabă sau nici un semnal, în cazul în care ecranul albastru este PORNIT.

NOTĂ: Acest element nu este reglabil în modul DTV.

5.5 Modul Acasă

Acest element este utilizat pentru a selecta modul imagine dorit.

Opțiuni disponibile: Acasă, Dinamic, Standard, Usor.

5.6 Resetați setarea TV

Acest element este utilizat pentru a reveni la setările implicite din fabrică.

5.7 Actualizarea software-ului

Acest element este utilizat pentru a actualiza software-ul TV prin intermediul dispozitivului de memorie USB.

ATV ȘI ALTE MODURI

- Apăsați butonul SOURCE de pe aparat sau telecomandă pentru a selecta sursa de intrare dorită.

- Pentru aceste moduri, vă rugăm să consultați manualul pentru modul DTV.

MOD PC

- Conectați un calculator personal la acest aparat.

- Porniți computerul și TV-ul.

- Apăsați butonul SOURCE de pe aparat sau telecomandă pentru a selecta sursa de intrare PC.

- Apăsați butonul MENU pentru a afișa meniul principal. Selectați Configurare utilizând butonul de navigare SUS/JOS. Apoi apăsați OK sau DREAPTA butonul de navigare pentru a intra în submeniu.

- Selectați PC Setup.

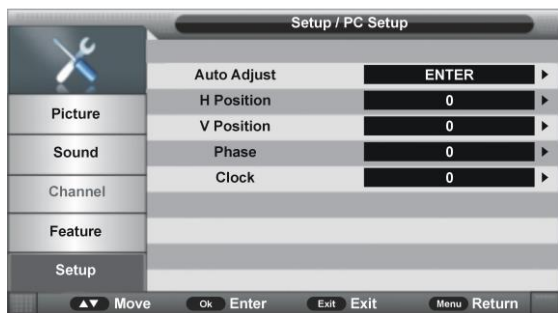

- Apăsați butonul de navigare SUS/JOS pentru a selecta elementul preferat.
- Apăsați butonul OK sau DREAPTA pentru a intra în submeniu. Apăsați butonul de navigare STÂNGA/DREAPTA pentru a regla valoarea.

1. Reglarea automată

Acest element este folosit pentru a ajusta ecranul PC-ului automat.

2. Poziția H

Acest element este utilizat pentru ajusta pozitia orizontala.

3. Poziția V

Acest element este folosit pentru a ajusta pozitia verticală.

4. Faza

Acest element este folosit pentru a ajusta imaginea emisa catre televizor.

5. Ceas

Acest element este utilizat pentru a regla viteza de transfer de semnale.

NOTĂ: Pentru alte meniuri, vă rugăm să consultați operațiunile modului DTV.

INTRETINERE

- Asigurați-vă că apăsați butonul POWER pentru a seta TV-ul în modul Standby și deconectați ștecherul înainte de a curata TV-ul.
- Nu folosiți niciodată alcool, benzen, diluant, lichid de curățare sau alte substanțe chimice. Nu utilizați aer comprimat pentru a îndepărta praful.
- Ștergeți TV-ul cu o cârpă uscată și moale, zgarieturile prezente pe display nu fac obiectul garanției.

MONTAREA PE PERETE

- Contactați un profesionist pentru asistență atunci când montați televizorul pe perete. Nu suntem responsabili pentru eventuale deteriorări ale produsului sau vătămări suferite de dvs. dacă montați televizorul pe cont propriu.
- Nu montați televizorul pe perete în timp ce televizorul este pornit. Poate cauza vătămări corporale datorate șocurilor electrice.
- Pentru montarea acestui televizor folosiți șuruburi standard M4 * 10mm (4 bucăți).
- Se recomandă utilizarea suporturilor TV compatibile VESA (mm):100X100

Vedere din spate a TV-ului

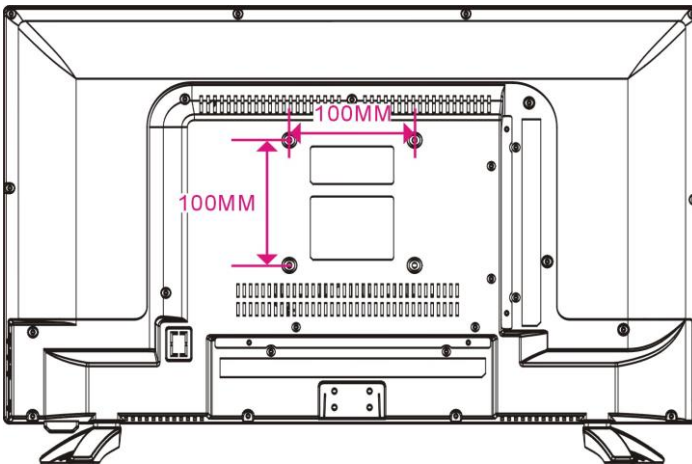

MONTAREA STANDULUI

Este posibil ca televizorul dvs. să fie ambalat cu Standul separat. Înainte de a utiliza acest televizor, vă rugăm să efectuați Montarea Standului conform instrucțiunilor de mai jos.

Pasul 1

Plasați televizorul cu fața în jos pe o cârpă sau o pernă moale pentru a preveni deteriorarea ecranului.

Pasul 2

Aliniați Standul cu baza televizorului și apoi forțați capătul suportului până când televizorul este așezat complet pe suport.

Pasul 3

Strângeți șuruburile incluse cu o șurubelniță.

NOTE:

- Deconectați mai întâi cablul de alimentare de la priza atunci când instalați sau scoateți suportul televizorului.
- Pentru a evita deteriorarea acestui televizor, contactați unul sau mai mulți parteneri pentru asistență la instalarea sau scoaterea suportului televizorului.

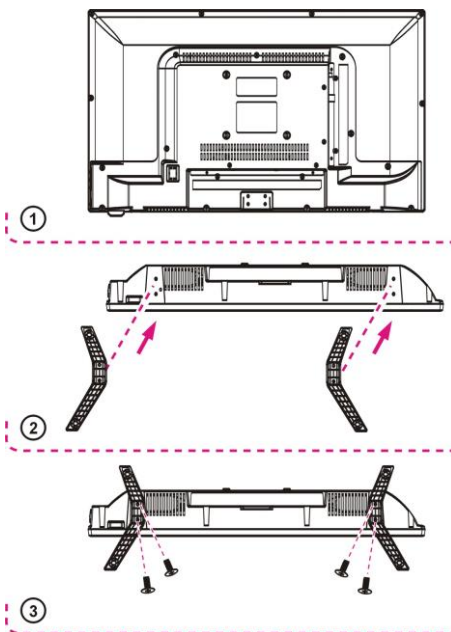

SPECIFICAȚII

Ecran	62 cm LED TV
Rezoluție	1920 x 1080
Raport de contrast	1000:1
Format ecran	16:9
Sistem culoare	PAL / SECAM
Sistem sunet	BG / DK / I
Intrari	1 x RF, 1x PC Audio, 1 x HDMI, 1 x YPbPr, 1 x USB, 1 x Scart, 1 x AV IN, 1x VGA, 1 x CI+
Iesiri	1 x Jack 3.5mm, Coaxial
USB - formate multimedia redare	Film, muzica, poze, text (vor putea fi rulate in functie de formatul lor)
Alimentare	AC 100-240 V, 50/60 Hz
Consum	<48W
Temperatura de operare	-5 grade Celsius -> + 45 grade Celsius
Dimensiuni (cu stand) / mm	566(W)×169(D)×367(H)
Greutate	~2.48 kg

Nota: Specificațiile pot suferi modificări fără notificare.

PROBLEME SI REZOLVARI

Verificati urmatoarele puncte inainte de a considera ca televizorul este defect:

Problema	Solutie Posibila
TV nu se alimenteaza	Asigurati-va ca ati introdus ștecherul in priza
Fara imagine	Asigurati-va ca aparatul este conectat corespunzator
<ul style="list-style-type: none"> ● Fara sunet. ● Sunet distorsionat. 	<ul style="list-style-type: none"> ● Asigurati-va ca aparatul este conectat corespunzator. ● Asigurati-va ca setarile pentru TV si sistemul audio sunt corecte. ● Ajustati volumul apasand tastele VOL+/VOL-.
Telecomanda nu este operationala	<ul style="list-style-type: none"> ● Verificati daca bateriile sunt instalate corect. ● Bateriile sunt descarcate: Inlocuiti bateriile ● Indreptati telecomanda spre senzorul TV. ● Utilizati telecomanda de la o distanta mai mica de 6 m de senzorul TV. ● Indepartati obstacolele dintre telecomanda si senzorul TV.
Nu funcționează nicio operație (de la unitatea principală și/sau de la telecomandă).	Deconectați fișa de alimentare și apoi reconectați-o. (Este posibil ca aparatul să nu funcționeze corespunzător din cauza fulgerului, electricității statice sau a altor factori.)
Problema (TV)	Solutie Posibila
Fara imagine sau calitate slaba a imaginii.	<ul style="list-style-type: none"> ● Reglați antena sau utilizați o antenă externă. ● Repoziționați aparatul în apropierea unei ferestre (în cazul în care se afla interiorul unei clădiri). ● Mutați unitățile care cauzează interferențe de langa aparat. ● Realizați o noua cautare automata. ● Încercați un alt canal.
Fara sunet sau calitate slaba a sunetului.	<ul style="list-style-type: none"> ● Verificați setările audio. ● Apăsati butonul MUTE de pe telecomandă pentru a anula funcția mut. ● Deconectați căștile.
Zgomot sau alte interferente	<ul style="list-style-type: none"> ● Echipamentele electronice din apropierea unității provoacă interferente. ● Relocati TV-ul sau mutați echipamentul.