



## **ANDROID TV**

**43ePlay7100-U**

**User guide.....2**

**Manual de utilizare.....17**

**Használati útmutató.....32**

**Instrukcja obsługi.....47**

## PREPARATION

### Disassembly and Installation

*Note: The pictures are only for reference.*

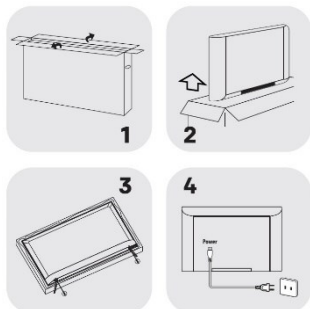

1. Open the package.
2. Take out the TV.
3. Install the TV stands.
4. Connect the power cord.

### Accessories

*Note: The pictures are only for reference.*



Batteries-2



Remote Control

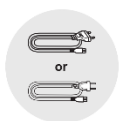

Power Cord



Base Stands-2



Base Installation Manual



Quick Start Guide



Screws-4

## WARNING AND PRECAUTION

Read all of the instructions before operating the set. Keep these instructions well for later use.

### Important Safety Instructions

- Read these instructions — All the safety and operating instructions should be read before this product is operated.
- Keep these instructions — The safety and operating instructions should be retained for future reference.
- Heed all warnings — All warnings on the appliance and in the operating instructions should be adhered to.
- Follow all instructions — All operating and usage instructions should be followed.
- Do not use this device near water — The appliance should not be used near water or in damp environments — for example, in a wet basement or near a swimming pool, and the like.
- Clean only with dry cloth.
- Do not block any ventilation openings. Install in accordance with the manufacturer's instructions.
- Do not install near any heat sources such as radiators, heat registers, stoves, or other apparatus (including amplifiers) that produce heat.
- Do not ignore the safety purpose of the polarized or grounding plug. A polarized plug has two blades with one wider than the other. A grounding plug has two blades and a third grounding prong. The wide blade or the third prong is provided for your safety. If the provided plug does not fit into your outlet, consult an electrician for replacement of the obsolete outlet.
- Protect the power cord from being walked on or pinched particularly at the plugs, convenience receptacles, and at the point where they exit from the apparatus.
- Only use attachments/accessories specified by the manufacturer.



- Use only with the cart, stand, tripod, bracket, or table specified by the manufacturer, or sold with the device. When a cart or rack is used, use caution when moving the cart/apparatus combination to avoid injury from tipping-over.
- Unplug the device during lightning storms or when unused for long periods of time.
- Refer all servicing to qualified personnel. Servicing is required when the device has been damaged in any way, such as the power supply cord or plug is damaged, liquid has been spilled or objects have fallen into the device, it has been exposed to rain or humidity, does not operate normally, or has been dropped.
- CAUTION: These servicing instructions are for use only by qualified service personnel. To reduce the risk of electric shock, do not perform any servicing other than that contained in the operating instructions, unless you are qualified to do so.
- Do not install this equipment in a confined or built-in space such as a book case or a similar unit, and keep proper ventilation conditions at open site. The ventilation should not be impeded by covering the ventilation openings with items such as newspaper, table-cloths, curtains etc.
- Please refer the information on rear enclosure for electrical and safety information before installing or operating the device.
- To reduce the risk of fire or electric shock, do not expose this device to rain or humidity.
- The device shall not be exposed to dripping or splashing and no objects filled with liquids, such as vases, shall be placed on it. Do not put near a dusty place.
- The terminals marked with the symbol “⚡” may be of sufficient magnitude to constitute a risk of electric shock. The external wiring connected to the terminals requires installation by an instructed person.
- To prevent injury, use the stand/wall-mount bracket to securely install this device on the table/wall in accordance with the installation instructions.
- Danger of explosion if the battery is incorrectly replaced. Replace only with the same or equivalent type.
- The battery (battery or batteries or battery pack) shall not be exposed to excessive heat such as sunshine, fire or the like.
- Excessive sound pressure from earphones and headphones can cause hearing loss. Listening to music at high volume levels and for extended durations can damage one's hearing. In order to reduce the risk of damage to hearing, one should lower the volume to a safe, comfortable level, and reduce the amount of time listening at high levels.

- The appliance coupler is used to disconnect the device. It shall remain readily operable.
- When not in use and during movement, please take care of the power cord set, e.g. tie up the power cord set with a cable tie or something similar. Protect it from sharp edges and the like that can cause abrasion to the power cord set. When put into use again, please make sure the power cord set is not damaged. If any damages are found, please contact the service person to replace the power cord set specified by the manufacturer or have the same characteristics as the original one.
- Pay attention to the environmental aspects of battery disposal.
- No naked flame sources, such as lit candles, should be placed on the device. To prevent the spreading of fire, keep candles or other open flames away from the device at all times.
- **Warning:** We take no responsibility for situations where the device is used other than as provided in the manual. Our company reserves the right to make changes in the content of the manual without making this public. These changes will be posted on the company website to the product it amends. The contents of this manual may be different from that in the product. In this case, the first one will be taken into consideration.

- If the device has the symbol  in its rating label and the power cord has two pins, it means that the equipment is a Class II or double insulated electrical appliance. It has been designed in such a way that it does not require a safety connection to electrical grounding. (Only for Class II appliance)
- Warning for devices containing COIN/BUTTON CELL BATTERIES (The instructions below are only used for the apparatus containing a user-replaceable coin/button cell battery)



**Do not ingest the battery, Chemical Burn Hazard**

The remote control supplied with this product contains a coin/button cell battery. If the coin/button cell battery is swallowed, it can cause severe internal burns in just 2 hours and can lead to death. Keep new and used batteries away from children.

- If the battery compartment does not close securely, stop using the product and keep it away from children. If you think batteries might have been swallowed or placed inside any part of the body, seek immediate medical attention.



- This lightning flash with an arrowhead symbol within an equilateral triangle is intended to alert the user of the presence of a non-insulated “dangerous voltage” within the product’s enclosure that may be of sufficient magnitude to constitute a risk of electric shock.
- To reduce the risk of electric shock, do not remove cover (or back). No user serviceable parts inside. Refer to qualified service personnel.
- The exclamation point within an equilateral triangle is intended to alert the user to the presence of important operating and maintenance instructions in the literature accompanying the appliance.
- The following information is recommended to be included as far as applicable, where applicable:

- ~ Refers to alternating current(AC).
- Refers to direct current(DC).
-  Refers to Class II equipment.
-  Refers to stand-by.
- I Refers to power ON.
- ⚡ Refers to dangerous voltage.

• **WEEE Directive**



Correct Disposal of this product. This marking indicates that this product should not be disposed with other household wastes throughout the EU. To prevent possible harm to the environment or human health from uncontrolled waste disposal, recycle it responsibly to promote the sustainable reuse of material resources. To return your used device, please use the return and collection systems or contact the retailer from where the product was purchased. It can take this product for environmental safe recycling.

## Positioning the TV

- Place the TV with the display side down on a flat surface. Use a cloth to protect the display. Place the panel side of TV on the platform and insert the two stands into TV, making the screws holes of stands correspond to the right holes of TV.
- Fix screws on the bottom of back cover, two for each side, assembly finished.

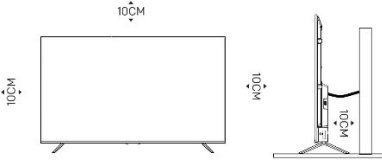

*Note: The pictures are only for reference.*

- Warning: Never place a television set in an unstable location. A television set may fall, causing serious personal injury or death. Many injuries, particularly to children, can be avoided by taking simple precautions such as:
  - Using cabinets or stands recommended by the manufacturer of the television.
  - Only using furniture that can safely support the television.
  - Ensuring the television is not overhanging the edge of the supporting furniture.
  - Not placing the television on tall furniture (for example, cupboards or bookcases) without anchoring both the furniture and the television set to a suitable support.
  - Not placing the television set on cloth or other materials that may be located between the television set and supporting furniture.
  - Educating children about the dangers of climbing on furniture to reach the television or its remote control.

If your existing television set is being retained and relocated, the same considerations as above should be applied. (Only for the TV with mass exceed 7 kg)

## Wall-hanging bracket

- An optional wall mount can be used with your television. Consult with your local retailer to purchase the recommended wall mount bracket. Carefully attach the wall mount bracket at the rear of the TV. Install the wall mount bracket on a solid wall perpendicular to the floor. If you are attaching the TV to other building materials, please contact qualified personnel to install the wall mount. Detailed instructions will be included with the wall mount. Please use a wall mount bracket where the device is adequately secured to the wall with enough space to allow connectivity to external devices.

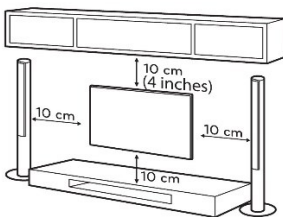

*Note: The picture is only for reference.*

- Disconnect the power before moving or installing the TV. Otherwise, electric shock may occur.
- Remove the stand before installing the TV on a wall mount by performing the stand attachment in reverse.
- If you install the TV on a ceiling or slanted wall, it may fall and result in severe injury. Use an authorized wall mount and contact the local retailer or qualified personnel. Otherwise it is not covered by the warranty.
- Do not over tighten the screws as this may cause damage to the TV and void your warranty.
- To prevent injury, this apparatus must be securely attached to the floor/wall in accordance with the installation instructions.

- Use the screws and wall mounts that meet the following specifications. Any damages or injuries buy misuse or using an improper accessory are not covered by the warranty.

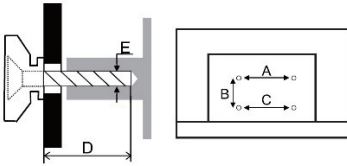

Model Size: 43"		Top	Down
Screw	Diameter(mm) „E”	M6	M6
	Depth(mm) „D”	Max	20
		Min	12
	Quantity		2
A*B*C		200*200*200	

Notes:

- The pictures are for reference only.
- For the TV sets with terminals towards the wall, in order to leave enough space to use the terminals, a gasket is needed together with each screw to fix the wall mount. It is a small hollow pillar whose internal diameter is 8mm, external diameter is 18mm and height is  $\geq 30$  mm.

### Precautions for using Remote Control

- Use the remote control by pointing it towards the remote sensor. The items between the remote control and the remote sensor will interfere with its normal operation.
- Do not shake violently the remote control. Also, do not splash liquid on the remote control, and do not put the remote control in high humidity places.
- Do not place remote control under direct sunlight. It will cause deformation of the unit by heat.
- When the remote sensor is under direct sunlight or strong lighting, the remote control will not work. If so please change the lighting or the TV's position, or operate the remote control closer to the remote sensor.
- Before Bluetooth searching, please make sure you have activated the pairing mode of the external Bluetooth devices. For the remote control you can press the and HOME buttons together to open its pairing mode. For other Bluetooth devices, please read their own instruction manuals for opening the pairing mode.

### Precautions for using battery

Improper use of the battery will cause leakage. So please follow the methods below and use carefully.

- Please note the batteries' polarity, to avoid short circuit.
- When the battery's voltage is insufficient and affects the use range, you should replace it with a new battery. Remove the batteries from the remote control unit if you do not intend to use it for a long time.
- Do not use different types of batteries (for example, Manganese and Alkaline batteries) together.
- Do not put the battery into fire and charge or decompose the battery.
- Please dispose batteries abiding by relevant environmental protection regulation.
- WARNING: The batteries (battery pack or batteries installed) shall not be exposed to excessive heat such as sunshine, fire or the like.

## BASIC OPERATION

### Install Remote Control Battery

- Open the cover at the back of the remote control.
- Place two AAA size batteries, making sure to match the polarity markings inside the compartment.
- Replace the cover.

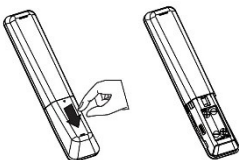

Note: The picture is only for reference.









## Quick Start guide

### Connect

1. Connect the cables and the antenna.
2. Press the  button on the remote control to turn on TV from standby mode.

### Initial Setup

When the TV is initially powered on, a sequence of on-screen prompts will assist in configuring the basic settings.

1. Select the desired OSD (On Screen Display) language. Press the     buttons, then press OK.
2. Select the country. Press the     buttons to select the country, then press OK to start channel tuning.

## Turning the TV on and off

Turn the TV on – Connect the power cable. The TV will enter in standby mode. Press the  button from the remote control to turn on the TV from standby mode.

Turn the TV off – Press the  button from the remote control to enter into standby mode.

Do not leave your set in standby mode for long periods of time. It is best to unplug the TV from the cables and the antenna.

No signal – There is a No Signal menu on screen when there is no input signal. In TV/DTV mode, if there is no signal for 15 minutes, the TV will automatically turn off.

## Program Selection

Use the CH+/CH- buttons from the TV or the remote control.

Press CH+ to increase the channel number.

Press CH- to decrease the channel number.

Using the 0-9 buttons, you can select the channel number by pressing 0 to 9. (In TV and DTV mode).

## Volume adjustment

Press the VOL+/- buttons to adjust the volume.

If you want to switch off the sound, press the MUTE button.

You can deactivate the mute state by pressing the MUTE button or increasing/decreasing the volume.

## Changing the input source





You can select the input source by pressing the button on the remote control.

Press the UP/DOWN arrows to cycle through the input source, and press OK to confirm your choice.

## E-Manual

The E-manual is built into your TV and can be displayed on the screen.

To learn more about your TV features, access your E-Manual by referring to the following:

1. Press the HOME button to access the home page.
2. Press     and OK button to select “E-Manual” in “Apps”.

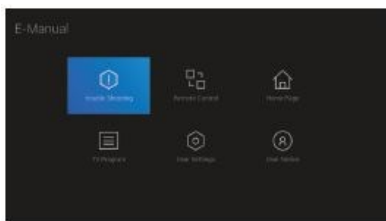

*Note: The picture is only for reference.*

## REMOTE CONTROL FUNCTIONS

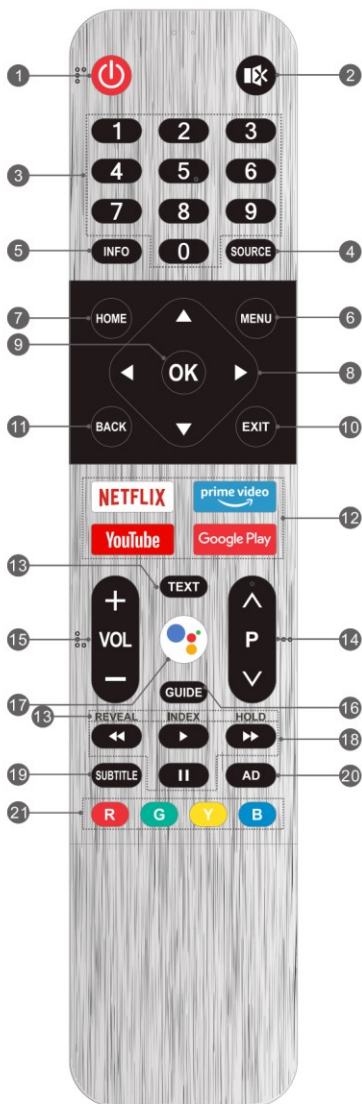

**1: POWER:** To set the TV in Standby or Power On modes.

**2: MUTE:** To disable or enable the speaker sound output.

**3: NUMERIC KEYS:** For direct access to channels.

**4: SOURCE:** Select the input source.

**5: INFO:** Display channel information.

**6: MENU:** Access the menu of quick settings

**7: HOME:** Access the home page.

**8: Navigation Buttons** (◀ ▶ ↻ 🔍): Navigate the menu to select the content you need.

**9. OK:** Confirm, enter or execute the selected item, or show the list of Quick Button.

**10: EXIT:** Exit the current operation.

**11: BACK:** Return to the upper-level content, or exit the current screen.

**12: Application Buttons:** Access specific applications directly.

**13: \*\*\*Teletext Buttons\*\*\***

- **TEXT:** Access or exit the teletext menu.

- **REVEAL:** Display or hide the concealed information,

- **INDEX:** Display the index page.

- **HOLD:** Hold the teletext page on screen without updates or changes.

**14: Program Up/Down (P ▲/▼):** Switch channels.

**15: Volume Up/Down (VOL +/-):** Adjust the sound volume.

**16: GUIDE:** Access the EPG interface in DTV mode.

**17: MIC** (🗣️): Start using the near field voice function.

**18: \*\*\*USB Play Control Buttons\*\*\***

- **Play** (▶): Start the playback.

- **Pause** (⏸): Pause the playback.

- **Fast Backward** (⏮): Fast backward the playback.

- **Fast Forward** (⏭): Fast forward the playback.

**19: SUBTITLES:** Turn on or off the subtitle menu.

**20: AD:** Turn on or off the function of audio description.

**21: Coloured buttons (R/G/Y/B):** Execute the prompt function in the specific mode.



# VOICE FUNCTION (Optional, for selected models)

## Far Field Voice

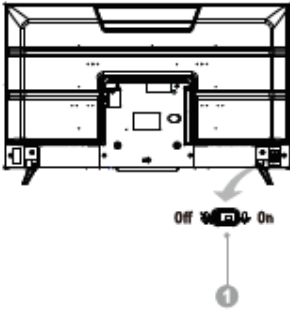

### 1. Switch of Far Field Microphones

Turn on or off the microphones of far field voice function. Only after turning on the far field microphones, successfully connecting your TV to the network and signing into your Google account, you can start to use the far field voice function by saying „Ok Google” or „Hey Google”.

### 2. Power indicator

Indicate the status of the TV power.

- Lit in green: working mode.
- Lit in red: standby mode.
- Unlit: power off.

### 3. Far Filed Microphone

Microphones of far field voice function. It is best to keep yourself within 3 meters away from the far field microphones while using the far field voice function.

### 4. Far Field Indicator

Indicate the status of far field microphones and far field voice function.

- Lit in white: far field microphones are turned on, and far field voice function is being used.
- Unlit: far field microphones are turned on and far field voice function is not being used.
- Lit in orange: far field microphones are turned off.

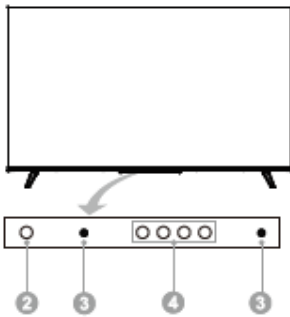

## Near Field Voice

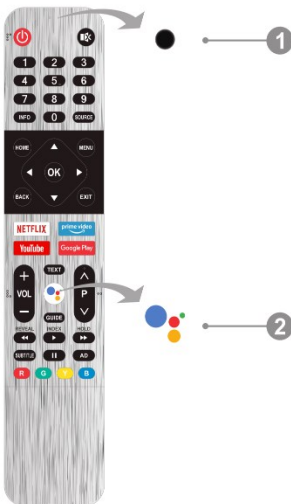

### 1. Near Field Microphone

Microphone of near field voice function. It is best to keep your mouth within 5 centimeters away from the near field microphone, when using the near field voice function.

### 2. Mic Button of Near Filed Voice Function

Press to start using the near field voice function. Only after successfully connecting your TV to the network, pairing the Bluetooth remote control with your TV and signing into your Google account, you can press the mic button to start using the near field voice function.

### Pair the Bluetooth remote control with your TV

For the remote control supplied with your TV, please finish pairing it with your Android TV before using it for near field voice function. The pairing could be done at the first step of „Initial Setup” or in „Settings”.

In settings, please refer to the following steps to pair the remote control:

1. Select HOME – Settings – Remotes and Accessories.
2. Press LEFT and HOME buttons simultaneously, until the name of your Bluetooth remote control appears on the TV searching interface.
3. Press OK button to start pairing.
4. It will show „Paired” after the Bluetooth remote control is successfully paired with the TV.

## BASIC SETTINGS

### 1. Connecting the remote with the TV

*(optional, valid only for TV models with Bluetooth remote control).*

For the models that require this step, before searching through Bluetooth, make sure you have activated the external Bluetooth devices in pairing mode.

In the case of the remote, simultaneously press the "LEFT" and "MENU" buttons to enter into pairing mode (the remote LED must flash when entering in pairing mode).

For other Bluetooth devices, read their instruction manuals for the pairing.

### 2. Select menu language.

### 3. Select if you want or do not want to use an Android device to set up the TV.

*Note: If you want to use an Android device to set up the TV, please proceed as indicated on the screen.*

*If you do not want to use an Android device to set up the TV, continue with the following settings.*

### 4. Select if you want or do not want to connect the TV to a WiFi network.

If you choose to connect the TV to the network, you must select the desired network – insert password – press OK and the TV is connected to the network.

Select if you want or not to connect to your Google account.

In order to connect to your Google account, select if you want to use "Phone/PC" or through "Using the remote" – Insert e-mail address and password – OK.

### 5. Read/scroll down the text to accept the Google Terms and Conditions and the Google Privacy Policy.

### 6. Choose if you want to allow Google or a third party the permission to use your TV location.

### 7. Choose if you want to allow Google to implicate you in improving the Android TV app.

About the device features – press the right arrow from the remote to skip this step.

### 8. Select the country.

### 9. Set the password – press OK – set desired password, with the exception of "0000"

*Note: you can use the numbers from the remote*

### 10. Select usage environment: Home or Shop.

*Note: The Home mode is recommended for using at home, whereas the Shop mode is used for shop demonstrations, because it uses more power.*

### 11. Chromecast: On/Off

### 12. Tuner mode:

- Select Antenna if you are using analogic programs or DVBT/T2;
- Select Cable for CATV signal, given by your provider;
- Select Satellite if you are using a satellite antenna (only for TV model with DVB-S/S2).

### 13. Select cable operator:

DIGI: where scanning is done by predetermined rules and the channels are arranged by the provider's grid and cannot be rearranged.

OTHERS: where a complete scanning is done and the channels can be arranged by the user's preference.

Select if you wish or not to start the channel scanning. Connect a signal cable before starting the scan.

*Note: If you do not want the channel scanning in this step, you can do it later, in the TV settings, from the global settings.*

### 14. Set up is done. Have a pleasant use – Finish – press OK key from the remote.

### 15. Read the License Agreement for the end user – press OK key from the remote.

# MENU OPERATION

## Home Screen

Press the HOME button to go to the home page.

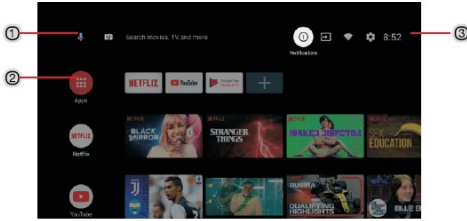

1. Open the Google Voice Search to start a voice search or use keyboard search.
2. Among the applications installed on the TV, the icons for the favorite applications are shown inside here (Favorite applications can be added/deleted/ changed its order by users).

**Apps:** Click to jump to Apps screen where all the installed applications are listed.

**Notification:** Display the notifications.

**Inputs:** Icon to select an input source.

**Network & Internet:** Icon to Setup Network, Such as WiFi

**Settings:** Various settings can be configured here.

For details on the settings see the next explanation.

## Input Source

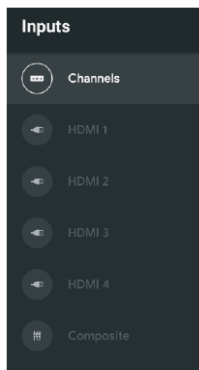
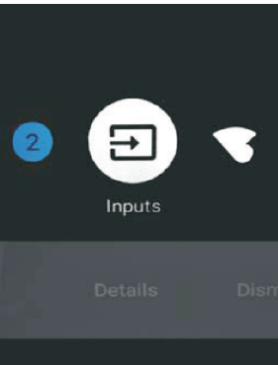

1. In the HOME interface, press ▼▲◀▶ to select the Inputs icon. Press OK to open the input source list, then press up to highlight an input and press OK to switch.



2. Under Live TV, press the SOURCE button to display the list of input sources.

So, you can select the desired source.

## Navigating the on-screen menu

1. There are two ways to enter. First, in Live TV, press the menu button to display TV options, press ▼▲◀▶, select the settings menu and press OK to confirm. Second, in the HOME interface, press the ▶key to select the icon of the circular settings menu and press OK to confirm.

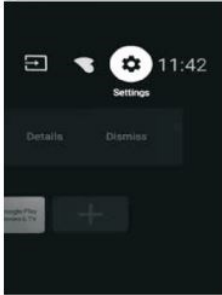
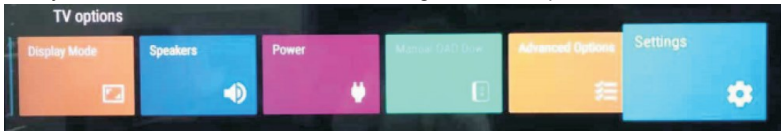

2. Press ▼▲ button to select what you want set.
3. Press OK to enter setting.

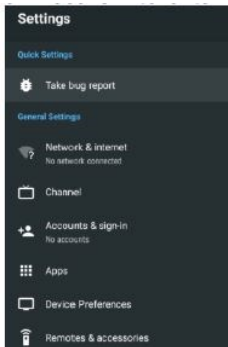

Press BACK to return to the previous menu. If the main menu is displayed, pressing BACK will close the onscreen menu.

## Network & Internet

1. Press ▼▲ buttons to select what you want set.
2. Press OK button to adjust.
3. After finishing your adjustment, press OK to save and return to the previous menu.



## Channel



Channels: Display the scan sub-menu based on different channel installation modes.

Channel installation mode: Select on-screen display channel sources. You can select the signal type.

•**Antenna**: Set the signal type to antenna. When set to Antenna, the TV can receive analog and digital (DVB-T/DVB-T2) broadcasting signals.

•**Cable**: Set the signal type to cable. When set to Cable, the TV can receive analog and QAM broadcasting signals.

## Auto Channel Update

**Parental controls**: Press ▼ ▲ buttons to select the option then press OK to enter the sub-menu.

**Audio Channel**: Press ▼ ▲ buttons to select the option then press OK to enter the sub-menu.

**Open source licenses**: Press ▼ ▲ buttons to select the option then press OK to enter the sub-menu.

## Antenna

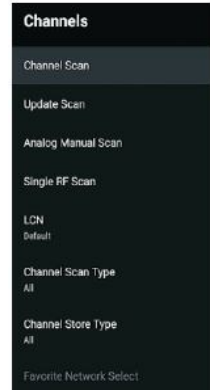
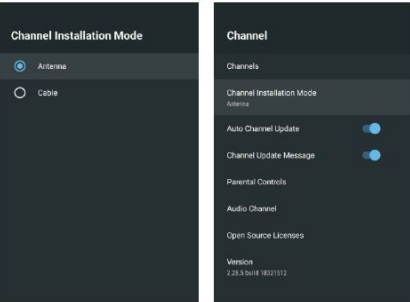

1. Menu->Settings->Channel->Channel Installation Mode->enter, choose Antenna or Cable.

2. Enter Menu->Settings->Channel->Channels.

3. Channel Scan directly enters the ATV+DTV automatic search platform interface of Antenna.

Update Scan: Re-automatically search for frequency points outside the station.

**Analog Manual Scan**: Manual ATV search station. After you input the frequency point, you can select up or down to search for a station.

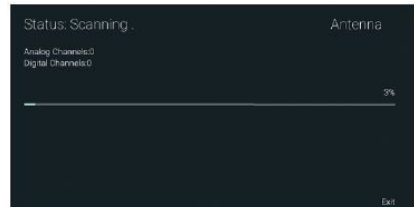
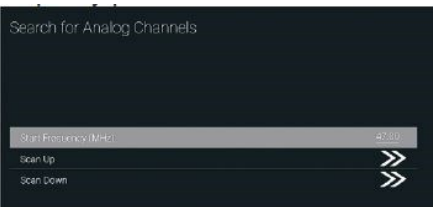

**Single RF Scan:** DTV manual search, left and right after selecting RF Channel, directly OK search.

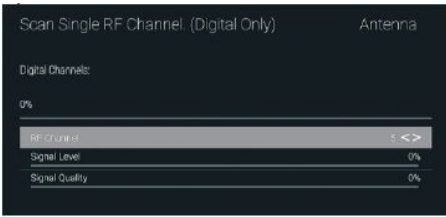

## Cable

1. Menu->Settings->Channel->Channel Installation Mode, select Cable.
2. Enter Menu – Settings – Channel – Channels.

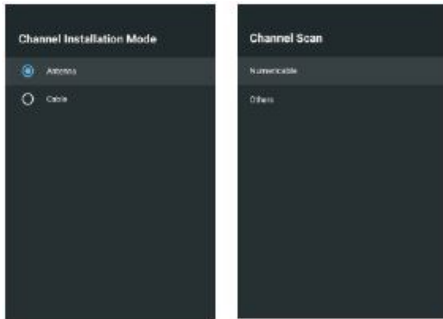

3. Enter Channel Scan, where Numerical are the local operators, and the default Scan Mode is Advance; Others have Advance, Quick and Full Scan modes.

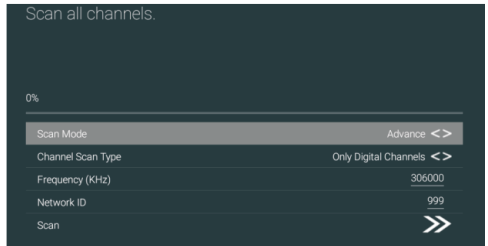

**Single RF Scan:** manual search station.

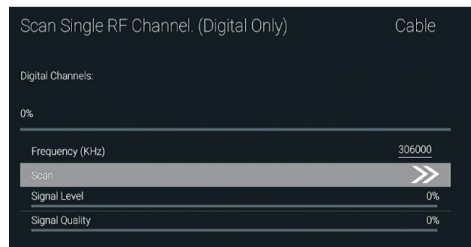

## TROUBLESHOOTING

Before calling a service technician, please check the following for a possible cause of the symptom and some solutions.

### General Problem/Solution

*Remote control does not work*

- Change the batteries.
- Batteries are not installed correctly.
- Main power is not connected.
- Check if there are some items between the remote sensor and the remote control.

*Poor Signal*

This is usually caused by interference from electronic equipment or radio interference sources.

### Picture & Sound/Solution

*No picture, no sound*

- Check the signal source.
- Plug another electrical device into the outlet to make sure it is working or turned on.
- Power Plug is improperly connected to the outlet.

*No sound, picture OK*

- If there is no sound, try to unmute or increase the sound volume.
- Open the sound menu and adjust 'Balance'.

*Abnormal picture*

No color or bad picture quality

- Adjust the color option in menu settings.
- Keep the TV at a sufficient distance from other electronic products.
- Try another channel, maybe it is an exit broadcasting signal problem.

*Bad TV signal (Display mosaic or snowflakes)*

- Check the signal cable and adjust the antenna.
- Fine tune the channel.
- Try another channel.

### Multimedia Player/Solution

*'This file is invalid' appears or audio is normal but video is abnormal*

- The media file may be damaged, check if the file can be played on the PC.
- Check if video and audio codecs are supported.

*'Unsupported audio' appears or video is normal but audio is abnormal*

- The media file may be damaged, check if the file can be played on the PC.
- Check if video and audio codecs are supported.

### Network/ Solution (May not be available)

*Network failure*

- Check if the router works well.
- Make sure the TV has connected to the router successfully.

### Browser/Solution

*Web page cannot be displayed completely.*

- Some third-party extensions are not supported, please close the current web page.

*Browser is forced to be shut down.*

- Web page includes too many large pictures, this leading to insufficient memory and closing the browser.

**EU DECLARATION OF CONFORMITY**  
**No. 1650**

We, S.C. Visual Fan S.A., with the headquarters in Brasov, 61, Brazilor St., CP 500313 Romania, registered at the Trade Commerce Brasov under no. J08/818/2002, CUI RO14724950, as the manufacturer, assure, guarantee and declare on our own responsibility, according to the provisions from article 4 HG no. 325/2017, regarding the regime of the products and services, which can be harmful for life and health, that the product **TV 43ePlay7100-U** from ALLVIEW, does not jeopardize the life, health and labor protection, does not produce a negative impact over the environment and is in accordance with:

- Directive no. 2011/65/UE, modified by 2014/8/UE regarding the usage restrictions of certain dangerous substances in electric and electronic equipment
- Directive regarding the radio equipment RED 2014/53/EU (HG 740/2016)
- Directive 2014/35/UE regarding the assurance of users of low voltage equipment
- Directive regarding the electromagnetic compatibility EMC 2014/30/EU (HG 487/2016)
- The safety requests of the European Directive 2001/95/EC and the EN 60065:2002/A12:2011 and EN 60950-1:2006/ A1:2010 /A11:2009/A12:2011 standards, regarding the level of decibels emitted by the sold appliances.

The product has been assessed according to the following standards:

Health and safety: EN 62368-1:2014/A11:2017; EN 50360:2017; EN 50566:2017; EN 62209-1:2016; EN 50663:2017; EN 61000-4-3: 2006; EN 60065: 2014+A11: 2017

EMC EN 301 489-1 V1; EN 301 489-17 V3.2.2; EN 301 489-19 V2.1.1; EN 301 489-17 V3.; EN 55032:2015; EN 55035:2017; EN 62479: 2010; EN 303 340 V1.1.2 (2016-09); EN 301 489-3 V2.1.1 (2017-03)

Radio spectrum: EN 301 489-3/2017; EN 301 489-1; EN 301 908-2 V11.1.2; EN 303 413 V1.1.1; EN 303 345-1 V1.1.1; EN 55032: 2015; EN 61000-4-3: 2006:2006; EN 61000-4-4:2006

The evaluation procedure of the conformity was made according to Directive 2014/53/EU, the documentation being stored at S.C. Visual Fan S.A., Brasov, 61, Brazilor St., CP 500313, Romania and will be offered at request.

The product has the CE mark on it. The declaration of conformity is available at [www.allviewmobile.com](http://www.allviewmobile.com)

 Brasov  
REV. 22.04.2021

Director  
Cotuna Gheorghe





# PREGĂTIRE

## Dezasamblare și Instalare

Notă: Imaginile sunt doar pentru referință

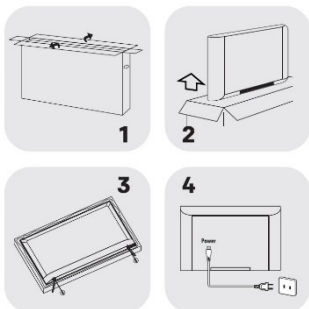

1. Deschideți pachetul
2. Scoateți televizorul
3. Instalați standurile de TV
4. Conectați cablul de alimentare

## Accesorii

Notă: imaginile sunt doar pentru referință



Baterii – 2



Telecomandă

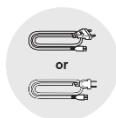

Cablul de Alimentare



Standuri - 2



Manual Instal. Stand



Manual Utilizare



Șuruburi – 4

## AVERTIZĂRI ȘI PRECAUȚII

Vă rugăm să citiți cu atenție aceste instrucțiuni și urmați-le întocmai, în caz de situații periculoase.

### Instrucțiuni Importante de Siguranță

- Citiți aceste instrucțiuni – Toate instrucțiunile de siguranță și de operare trebuie citite înainte de operarea acestui produs.
- Păstrați instrucțiunile – Instrucțiunile de siguranță și operare trebuie păstrate pentru viitoare consultări.
- Țineți cont de avertizări – Toate avertizările despre produs și instrucțiunile de operare trebuie respectate
- Urmați instrucțiunile – Toate instrucțiunile de operare și utilizare trebuie respectate.
- Nu folosiți dispozitivul în preajma apei – Dispozitivul nu trebuie folosit lângă apă sau în medii cu umiditate ridicată – de exemplu, într-un beci ud sau lângă o piscină.
- Curățați numai cu o cârpă uscată.
- Nu blocați ieșirile de ventilație. Instalați în conformitate cu instrucțiunile producătorului.
- Nu instalați lângă surse de căldură, cum ar fi radiatoare, calorifere, cuptoare sau alte dispozitive (inclusiv amplificatoare) ce produc căldură.
- Nu ignorați siguranța conectorului polarizat sau de împământare. Un conector polarizat are două lame, una mai lată ca cealaltă. Un conector de împământare are două lame și o a treia pentru împământare. Lama mai lată, sau a treia, este furnizată pentru siguranța dumneavoastră. În cazul în care conectorul nu intră în priză, consultați un electrician pentru înlocuirea prizei.
- Nu călcați sau strângeți cablul de alimentare, în special la conectori, receptori și în locurile în care iese din dispozitiv.
- Folosiți numai atașamente/accesorii specificate de producător.



- Folosiți numai cartul, standul, trepedul, suportul sau masa specificate de producător, sau vândute cu dispozitivul. Când este folosit un cart sau un raft, aveți grijă când mutați dispozitivul, pentru a evita rănirea dvs. sau destabilizarea dispozitivului.
- Scoateți din priză dispozitivul în timpul furtunilor sau când nu este folosit pentru o perioadă mai lungă de timp.
- Reparațiile se vor face de către personalul calificat. Service-ul este necesar când dispozitivul a fost stricat, în orice fel, cum ar fi deteriorarea cablului de alimentare sau a conectorului, au fost vărsate lichide pe dispozitiv sau au căzut obiecte pe acesta, dispozitivul a fost expus la ploaie sau umezeală, nu funcționează normal sau a fost scăpat.
- ATENȚIE: Instrucțiunile de service sunt doar pentru personalul calificat. Pentru a reduce riscul de șoc electric, nu încercați să reparați dispozitivul, decât dacă sunteți calificat pentru asta.
- Nu instalați dispozitivul într-un spațiu închis, cum ar fi o bibliotecă sau un corp similar și mențineți o ventilație bună. Ventilația nu trebuie acoperită de obiecte precum ziare, fețe de masă, draperii, etc.
- Consultați informațiile din partea de jos pentru siguranța electrică înainte de a instala sau opera dispozitivul.
- Pentru a reduce riscul de incendiu sau șoc electric, nu expuneți dispozitivul la ploaie sau umezeală.
- Dispozitivul nu se va stropi și nu se va pune pe el niciun obiect plin de lichid, cum ar fi o vază. Nu puneți într-un loc prăfuit.
- Pentru terminalele marcate cu simbolul „Z”, există un risc de șoc electric. Firele externe conectate la terminale trebuie instalate de către un profesionist.
- Pentru a preveni deteriorarea, folosiți standul/suportul de instalare pe perete pentru a securiza instalarea dispozitivului pe masă/perete, în conformitate cu instrucțiunile de instalare.
- Pericol de explozie al bateriei dacă este incorect înlocuită. Înlocuiți numai cu același tip de baterii.
- Bateria (sau bateriile) nu se vor expune la căldură excesivă, cum ar fi lumina directă a soarelui, foc sau altele.

- Presiunea excesivă de sunet de la căști poate duce la pierderea auzului. Ascultarea de muzică la un volum ridicat, pentru perioade lungi poate dăuna auzului. Pentru a reduce riscul de deteriorare a auzului, micșorați volumul la un nivel sigur și confortabil și reduceți timpul de ascultare la volume ridicate.
- Ștecherul este folosit la deconectarea dispozitivului. Dispozitivul deconectat va rămâne gata de operare.
- Când nu este folosit, sau în timpul mutării, aveți grijă de cablul de alimentare, de ex. legați cablul de alimentare. Țineți departe de muchii ascuțite și alte lucruri ce pot zgâria cablul de alimentare. Când îl reconectați, asigurați-vă că nu s-a deteriorat cablul. Dacă sunt probleme, contactați personalul din service pentru a înlocui cablul cu cel specificat de producător, sau cu altul cu aceleași caracteristici ca cel original.
- Atenție la aspectele de mediu legate de aruncarea bateriilor.
- Nu puneți pe dispozitiv niciun obiect cu flacără deschisă, cum ar fi o lumânare. Pentru a preveni extinderea incendiului, țineți mereu la distanță lumânările sau alte surse de flacără deschisă.
- **Atenție:** Nu ne asumăm responsabilitatea pentru situațiile în care televizorul este folosit în alt mod decât cel prevăzut în manual. Compania noastră își rezervă dreptul de a aduce modificări în conținutul manualului fără a face public acest lucru. Aceste modificări vor fi afișate pe siteul companiei la produsul la care se aduc modificări. Conținutul acestui manual poate fi diferit de cel existent în produs. În acest caz, primul va fi luat în considerare.
- Dacă dispozitivul are simbolul  pe etichetă și cablul de alimentare are doi pini, înseamnă că echipamentul este Clasa II sau are dublă izolație electrică. A fost creat în așa fel încât nu necesită împământare. (Doar aparatele de Clasa II)
- Atenție la dispozitivele ce conțin BATERII TIP MONEDĂ (Instrucțiunile următoare se aplică doar la dispozitivele ce conțin baterii tip monedă ce se pot schimba de utilizator)

#### Nu înghițiți bateria, Risc de Arsură Chimică

Telecomanda oferită la acest produs conține baterii tip monedă. Dacă acea baterie este înghițită, poate cauza arsuri interne severe, iar în numai 2 ore poate duce la moarte. Țineți departe de copii bateriile noi și uzate.

- Dacă nu se închide corect compartimentul de baterie, nu mai folosiți produsul și țineți-l departe de copii. Dacă bănuți că bateriile au fost înghițite sau introduse în oricare parte a corpului, consultați imediat un medic.





- Acest simbol cu un fulger cu capăt sub formă de săgeată într-un triunghi echilateral este pentru a alerta utilizatorul despre prezența unui „voltaj periculos”, neizolat înăuntru al carcasi produsului, care poate fi destul de puternic încât să devină un risc de electroșoc.

- Pentru a reduce riscul de electroșoc. Nu îndepărtați carcasa (sau spatele). Nu există acolo părți ce pot fi reparate de utilizator. Contactați personalul calificat.

- Semnul de exclamare într-un triunghi echilateral este pentru a alerta utilizatorul de prezența în manual a unor instrucțiuni de întreținere și operare foarte importante.

- Următoarele informații trebuie luate în considerare, în cazul în care se aplică:

 Se referă la curent alternativ (AC)

 Se referă la curent direct (DC)

 Se referă la echipament Clasa II

 Se referă la stand-by.

 Se referă la pornire

 Se referă la voltaj periculos.

- **Directiva WEEE**



Eliminarea corectă a acestui produs.

Acest marcaj indică faptul că acest produs nu trebuie aruncat cu alte deșeuri din casă, și este aplicabil în toată Uniunea Europeană. Pentru a preveni posibile daune către mediu sau sănătatea omului, provenite de la aruncarea necontrolată a deșeurilor, reciclați-l, pentru a promova reutilizarea sustenabilă a resurselor materialelor. Pentru a returna dispozitivul uzat, folosiți sistemele de colectare și returnare sau contactați magazinul din care a fost cumpărat produsul. Ei pot lua acest produs pentru a-l recicla.

## Poziționarea TV

- Puneți televizorul cu ecranul în jos, pe o suprafață plată. Folosiți o cârpă pentru a proteja ecranul. După ce ați așezat televizorul, inserați cele două standuri în TV, potrivit găurilor de șuruburi de pe suportul cu cele de pe TV.
- Fixați șuruburile în partea de jos a carcasi, câte două pe fiecare parte, și ați terminat.

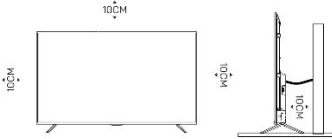

*Notă: Aceste imagini sunt doar pentru referință*

- Atenție: Nu plasați niciodată dispozitivul într-o locație instabilă. Acesta poate cădea, cauzând leziuni grave sau deces. Multe leziuni, în special la copii, pot fi evitate luând câteva măsuri de siguranță simple, cum ar fi:
  - Folosiți dulapuri sau standuri recomandate de producătorul televizorului.
  - Folosiți doar mobilă care poate susține televizorul.
  - Asigurați-vă că televizorul nu este pus pe marginea piesei de mobilier.
  - Nu puneți televizorul pe mobilier înalt (cum ar fi dulapuri suspendate sau biblioteci) fără a ancora atât mobila, cât și televizorul.
  - Nu puneți televizorul pe cârpe și nu puneți alte materiale între televizor și mobilă.
  - Educați copiii despre pericolul cățărării pe mobilă pentru a ajunge la televizor sau telecomandă. Aceleași indicații ca cele de mai sus se aplică și în cazul în care televizorul este mutat. (Doar pentru televizoare cu greutate mai mare de 7kg)

## Stand pentru fixarea pe perete

- La televizorul dvs. puteți folosi și un stand pentru perete. Consultați furnizorul pentru a achiziționa standul de perete recomandat. Atașați-l atent de spatele televizorului. Instalați standul pe un perete solid, perpendicular cu podeaua. Dacă atașați televizorul de alte materiale ale clădirii, vă rugăm să contactați personalul calificat pentru a instala standul. Odată cu standul veți primi și instrucțiuni detaliate. Vă rugăm să folosiți un stand de perete acolo unde dispozitivul este bine securizat pe perete, cu suficient spațiu pentru permiterea conectivității la dispozitive externe.

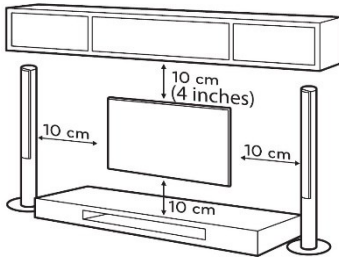

*Notă: Imaginea este doar pentru referință.*

- Scoateți televizorul din priză înainte să-l mutați sau să-l instalați. Altfel, puteți suferi șocuri electrice.
- Scoateți standul înainte de a pune televizorul pe perete, atașând standul întâi de perete, apoi de televizor.
- Dacă puneți televizorul pe tavan sau pe un perete înclinat, poate cădea, ducând la leziuni grave. Folosiți un stand de perete autorizat și contactați vânzătorul local sau personalul calificat. Altfel, nu va fi acoperit de garanție.
- Nu strângeți prea tare șuruburile, acest lucru ducând la deteriorarea televizorului și scoțându-l din garanție.
- Pentru a preveni leziunile, acest dispozitiv trebuie să fie bine atașat de podea/perete, în conformitate cu instrucțiunile de instalare.

- Folosiți șuruburile și standurile care întrunesc următoarele specificații. Orice deteriorare sau leziune cauzată de utilizarea unui accesoriu incorect nu va fi acoperită de garanție.

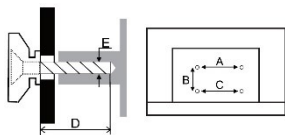

Dimensiune Model: 43"		Sus	Jos
Șurub	Diametru(mm) „E”	M6	M6
	Adâncime(mm)	Max	20
		Min	12
	„D”	2	2
Cantitate		2	2
A*B*C		200*200*200	

Notă:

1. Imaginile sunt doar pentru referință.

2. Pentru televizoarele cu terminale spre perete, la fixarea standului de perete este nevoie ca fiecare șurub să aibă o garnitură de cauciuc pentru a lăsa destul spațiu pentru utilizarea acestor terminale. Este sub forma unui mic stâlp gol pe interior, cu diametrul intern de 8 mm și cel extern de 18 mm, iar înălțimea este  $\geq 30$ mm.

### Precauții pentru utilizarea telecomenzii

- Folosiți telecomanda îndreptând-o spre senzorul de telecomandă al televizorului. Obiectele între telecomandă și senzor vor împiedica operarea normală.
- Nu agitați telecomanda. De asemenea, nu o stropiți cu lichide și nu o puneți în locuri cu umiditate ridicată.
- Nu expuneți telecomanda la lumina directă a soarelui, fiindcă se va deforma de la căldură.
- Când senzorul de telecomandă e expus la lumina directă a soarelui, sau la o lumină foarte puternică, telecomanda nu va funcționa. În cazul ăsta, schimbați iluminarea sau poziția televizorului, sau folosiți telecomanda mai aproape de senzor.

### Precauții pentru utilizarea bateriilor

Utilizarea incorectă a bateriilor poate duce la scurgeri. Vă rugăm să folosiți următoarele metode și utilizați-le cu atenție.

- Fiți atent la polaritatea bateriilor, pentru a evita scurt-circuitarea.
- Când voltajul bateriei este insuficient și afectează distanța utilizării, înlocuiți bateria. Scoateți bateriile din telecomandă, dacă intenționați să nu o folosiți o perioadă mai lungă de timp.
- Nu folosiți tipuri diferite de baterii (de exemplu, baterii de mangan și alcaline) împreună.
- Nu expuneți bateria la foc, nu o încălcați și nu o descompuneți.
- Aruncați bateriile conform regulilor de protecție a mediului.
- ATENȚIE:** Bateriile (pachetul sau cele instalate) nu trebuie expuse la căldură excesivă, cum ar fi lumina soarelui, foc sau altele similare.
- Înainte de căutarea Bluetooth, asigurați-vă că modul de asociere este activat la dispozitivele externe.

Pentru a activa modul de asociere al televizorului, apăsați simultan butoanele ► și HOME de pe telecomandă. Pentru alte dispozitive Bluetooth, citiți instrucțiunile lor pentru activarea modului de asociere.

## Operațiuni de Bază

### Instalarea bateriilor în telecomandă

- Deschideți capacul din spate al telecomenzii.
- Puneți două baterii AAA, asigurându-vă să potriviți polaritatea lor cu marcasele din compartiment.
- Puneți capacul la loc.

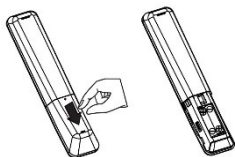

Notă: Imaginea este doar pentru referință.







## Ghid de pornire rapidă

### Conectare

1. Conectați cablurile și antena.
2. Apăsăți butonul  de pe telecomandă pentru a porni televizorul din modul standby.

### Setare inițială

Când televizorul este pornit prima dată, o serie de mesaje apărute pe ecran vă ajută la configurarea setărilor de bază.

1. Selectați limba de meniu dorită. Apăsăți butoanele    , apoi apăsați OK.
2. Selectați țara. Apăsăți butoanele     pentru selectarea țării, apoi apăsați OK pentru a porni căutarea canalelor.

## Pornirea și oprirea televizorului

Pornirea televizorului – Conectați cablul de curent. Televizorul va intra în modul standby. Apăsăți butonul  de pe telecomandă pentru a porni televizorul din modul standby.

Oprirea televizorului – Apăsăți butonul  de pe telecomandă pentru a intra în modul standby.

Nu lăsați televizorul prea mult timp în modul standby. Deconectați cablurile și antenna de la TV.

Fără semnal – Pe ecran apare un mesaj „Fără Semnal” când nu e semnal. În modul TV/DTV, dacă nu e semnal timp de 15 minute, televizorul se va opri automat.

## Selectare program

Folosiți butoanele CH+/CH- de pe TV sau telecomandă.

Apăsăți CH+ pentru a merge la canalul următor.

Apăsăți CH- pentru a merge la canalul anterior.

Folosind butoanele 0-9, selectați numărul canalului apăsând de la 0 la 9. (În mod TV și DTV).

## Ajustare volum

Apăsăți butoanele VOL+/- pentru a ajusta volumul.

Dacă vreți să opriți sunetul, apăsați butonul MUTE.

Pentru a reactiva sunetul, apăsați butonul MUTE sau măriți/micșorați volumul.





## Schimbarea sursei de intrare

Puteți selecta sursa de intrare, apăsând butonul de pe telecomandă.

Apăsăți săgețile SUS/JOS pentru a ajunge la sursa dorită, apoi apăsați OK pentru confirmarea alegerii.

## E-Manual

E-manualul este în televizorul dvs. și poate fi afișat pe ecran. Pentru a afla mai multe despre funcțiile televizorului, accesați E-manualul, urmând pașii de mai jos.

1. Apăsăți butonul HOME pentru a accesa pagina principală.
2. Apăsăți     și butonul OK pentru a selecta „E-Manual” din „Aplicații”.

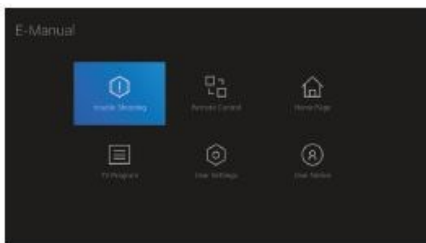

*Notă: Imaginea este doar pentru referință.*

## FUNCȚII TELECOMANDĂ

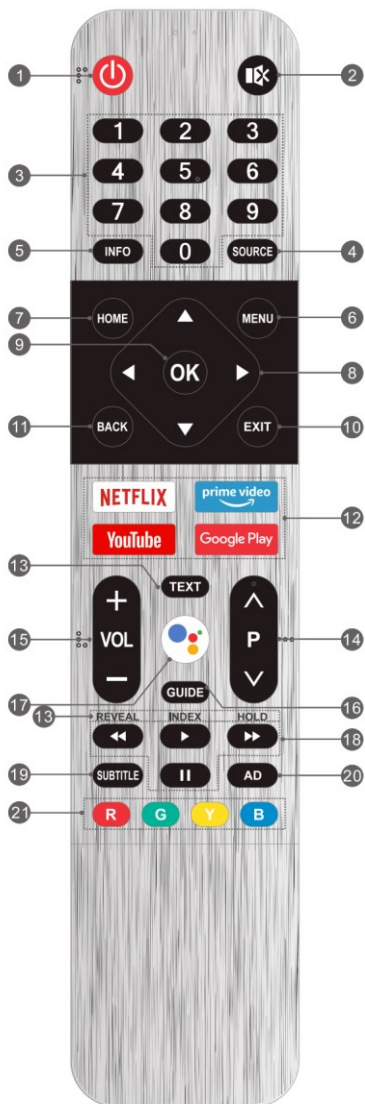

**1: POWER** : Aprinde sau stinge televizorul

**2: MUTE** : Silenționează sau redă sunetul.

**3: BUTOANE NUMERICE (0-9)**: Alegeți direct canalul.

**4: SOURCE**: Selectați sursa de intrare.

**5: INFO**: Afișază informațiile canalului.

**6: MENU**: Accesați meniul de setări rapide.

**7: HOME**: Accesați pagina principală.

**8: BUTOANE NAVIGARE** ( ): Navigați în meniu pentru a selecta conținutul dorit.

**9. OK**: Confirmați sau intrați în conținutul selectat, sau afișare lista Butonului Rapid.

**10: EXIT**: Ieșiți din acțiunea curentă.

**11: BACK**: Return to the upper-level content, or exit the current screen.

**12: BUTOANE APLICAȚIE**: Accesați direct anumite aplicații.

**13: \*\*\*Butoane Teletext \*\*\***

- **TEXT**: Accesați sau ieșiți din meniul teletext.

- **REVEAL**: Afișare informație ascunsă.

- **INDEX**: Accesați pagina de index.

- **HOLD**: Mențineți pe ecran pagina de teletext, fără actualizare sau schimbări.

**14: Program Sus/Jos (P /V)**: Schimbați canalele.

**15: Volum Sus/Jos (VOL +/-)**: Ajustați volumul.

**16: GUIDE**: Accesați ghidul electronic al televizorului în modul digital.

**17: MIC** (): Porniți funcția de comandă vocală de aproape.

**18: \*\*\*Control Butoane USB\*\*\***

- **Redare** (): Porniți redarea.

- **Pază** (): Pauzați redarea.

- **Derulare rapidă** (): Derulați rapid redarea.

- **Avansare rapidă** (): Avansați rapid redarea.

**19: SUBTITLE**: Activați sau dezactivați subtitrările.

**20: AD**: Activați sau dezactivați funcția de descriere audio.

**21: BUTOANE COLORATE (R/G/Y/B)**: Utilizați butoanele pentru funcțiile specifice modului în care sunteți.

# FUNCȚIE COMANDĂ VOCALĂ (Opțional, pentru modelele selectate)

## Comandă Vocală la Distanță

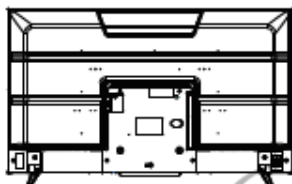

1

### 1. Comutarea Microfoanelor de la distanță

Porniți sau opriți microfoanele pentru funcția de comandă la distanță. Doar după ce ați pornit microfoanele, v-ați conectat televizorul la rețea și v-ați conectat la contul dvs. de Google, puteți porni funcția de comandă vocală la distanță, spunând „Ok Google” sau „Hei Google”.

### 2. Indicator stare

Indică starea televizorului.

- Aprins, verde: funcționează.
- Aprins, roșu: mod standby.
- Neaprins: stins.

### 3. Microfon de la Distanță

Microfoane pentru funcția de comandă la distanță. Indicat este să stați la 3 metri de microfoane, atunci când folosiți comanda vocală la distanță.

### 4. Indicator Comandă la Distanță

Indică starea microfoanelor și funcției de comandă vocală la distanță.

- Aprins, alb: microfoanele sunt pornite, iar funcția este folosită.
- Neaprins: microfoanele sunt pornite, iar funcția nu este folosită
- Aprins: microfoanele sunt oprite.

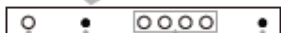

2 3 4 3

## Comandă Vocală de Aproape

### 1. Microfon Comandă de aproape

Microfon pentru funcția de comandă vocală de aproape. Este recomandat să vorbiți la o distanță de 5 centimetri de microfon, când folosiți funcția.

### 2. Butonul de Microfon pentru Funcția de Comandă Vocală de Aproape

Apăsați-l pentru a folosi funcția. Doar după ce v-ați conectat televizorul la rețea, ați asociat telecomanda la TV prin Bluetooth și v-ați conectat la contul dvs. de Google, puteți apăsa butonul de microfon și puteți începe să folosiți funcția de comandă vocală de aproape.

### Asocierea telecomenzii la TV prin Bluetooth

Pentru telecomanda furnizată împreună cu televizorul, întâi asociați-o cu TV Android, apoi folosiți funcția de comandă vocală de aproape. Asocierea se poate face în primul pas din Setarea Inițială, sau din Setări.

Pentru asocierea telecomenzii din Setări, face următoarele:

1. Selectați HOME – Setări – Telecomenzi și Accesorii.
2. Apăsați simultan butoanele STÂNGA și HOME, până când numele telecomenzii cu Bluetooth va apărea pe interfața de căutare a televizorului.
3. Apăsați OK pentru a porni asocierea.
4. Va apărea „Asociat” atunci când telecomanda s-a asociat cu televizorul prin Bluetooth.

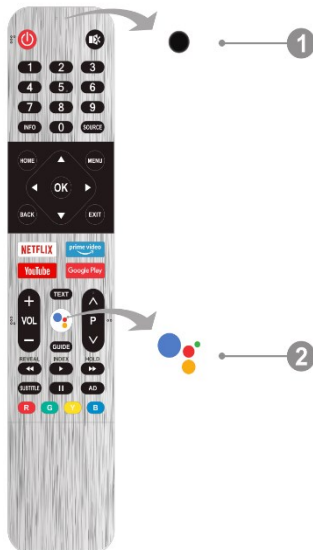



## Setări de Bază

### 1) Conectarea telecomenzii cu televizorul.

Pentru modelele care necesită realizarea acestui pas, înainte de căutarea prin Bluetooth, asigurați-vă că ați activat dispozitivele Bluetooth externe în modul de asociere.

În cazul telecomenzii, apăsați simultan butoanele \*◀\* și \*MENU\* pentru a intra în modul de asociere (ledul telecomenzii trebuie să pâlpâie atunci când intră în modul de asociere).

Pentru alte dispozitive Bluetooth, citiți manualele de instrucțiuni proprii pentru operațiunea de asociere.

### 2) Selectați limba meniului.

### 3) Selectați dacă doriți sau nu să utilizați un dispozitiv Android pentru a configura televizorul.

*Notă: Dacă doriți să utilizați dispozitivul Android pentru a configura televizorul, vă rugăm să procedați așa cum este indicat pe ecran. Dacă nu doriți să utilizați dispozitivul Android pentru a configura televizorul, continuați cu setările următoare.*

### 4) Selectați dacă doriți sau nu să conectați televizorul la rețea tip WiFi.

Dacă alegeți să conectați televizorul la rețea, trebuie să selectați rețeaua dorită - introduceți parola - apăsați tasta OK și televizorul este conectat la rețea.

Selectați dacă doriți sau nu să vă conectați la contul dvs. Google.

Pentru conectare la contul de Google selectați dacă doriți să folosiți „Telefonul/computerul” sau prin „Utilizarea telecomenzii” - Introduceți adresa de e-mail și parola - > OK.

### 5) Citiți/derulați textul pentru a accepta Termenii și condițiile Google și politica de confidențialitate Google.

### 6) Alegeți dacă doriți sau nu să permiteți companiei Google sau unei terțe părți să utilizeze locația TV.

### 7) Alegeți dacă doriți sau nu să dați permisiunea Google de a vă implica în îmbunătățirea aplicației Android TV.

Despre funcțiile dispozitivului - apăsați săgeata spre dreapta de pe telecomandă pentru a trece de pasul acesta.

### 8) Selectați țara.

### 9) Setati parola -> apăsați OK -> și setați parola dorită, cu excepția “0000”

*Notă: puteți folosi și cifrele de pe telecomandă.*

### 10) Selectați mediul de utilizare: Acasă sau Magazin.

*Notă: Modul „Home (Acasă)” este recomandat pentru vizionarea la domiciliu, iar modul „Shop (Magazin)” este folosit pentru demonstrație în magazin, deoarece consumă mai multă energie.*

### 11) Chromecast: Activat / Dezactivat.

### 12) Mod Tuner:

- Selectați Antena în cazul în care folosiți programe analogice sau DVB-T2;
- Selectați Cablu pentru semnal CATV oferit de către furnizorul dumneavoastră;
- Selectați Satelit în cazul în care folosiți o antenă satelit (doar pentru model TV cu DVB-S/S2).

### 13) Selectați operatorul de cablu:

DIGI: unde scanarea se face după reguli predefinite, iar canalele sunt ordonate după grila furnizorului și nu pot fi rearanjate.

ALTELE: unde se face scanare full, și canalele se pot ordona după preferința utilizatorului.

Selectați dacă doriți să începeți sau nu scanarea canalelor. Conectați cablul de semnal înainte de a începe scanarea canalelor.

*Notă: Dacă nu doriți scanarea canalelor în acest pas, o veți putea realiza ulterior în setările TV din setările globale.*

### 14) Configurarea s-a încheiat. Utilizare plăcută – Finalizați -> apăsați OK de pe telecomandă.

### 15) Citiți Acordul de licență pentru utilizatorul final – apăsați OK de pe telecomandă.

## OPERARE MENUU

### Pagina principală

Apăsați butonul HOME pentru a merge la pagina principală.

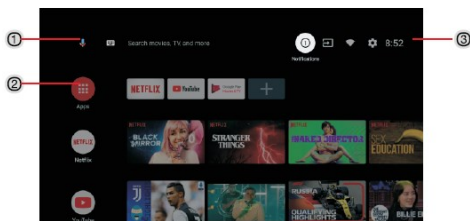

3. Deschideți Google Voice Search pentru o căutare vocală sau folosiți tastatura pentru a căuta ceva.
4. Printre aplicațiile instalate pe TV, aici sunt afișate pictogramele aplicațiilor preferate (Aplicațiile preferate pot fi adăugate/șterse/schimbate de utilizator).

**Aplicații:** Click pentru a accesa ecranul de aplicații, unde sunt afișate toate aplicațiile instalate.

**Notificări:** Afișare notificări.

**Intrări:** Pictogramă pentru a selecta o sursă de intrare.

**Rețea și Internet:** Pictogramă pentru Setare rețea, cum ar fi WiFi

**Setări:** Diverse setări pot fi configurate aici.

Pentru detalii despre setări, citiți mai jos.

### Sursă de intrare

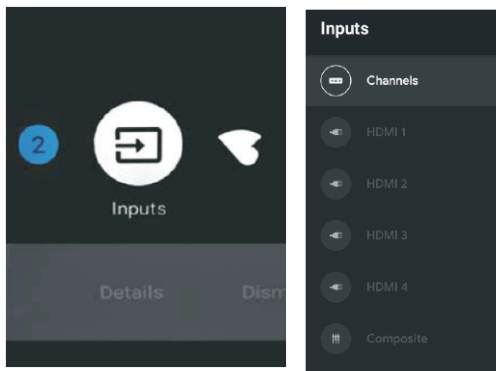

1. În interfața paginii principale apăsați ▼▲◀▶ pentru a selecta pictograma de Intrări. Apăsați OK pentru a deschide lista de intrări, apoi apăsați sus pentru a selecta o intrare și apăsați OK pentru comutare.



2. În Live TV, apăsați butonul SOURCE pentru a afișa lista de surse de intrare. Așa puteți selecta sursa dorită.

## Navigarea meniului de pe ecran

1. Sunt două modalități de accesare. Prima, în Live TV, apăsați butonul de meniu pentru a afișa opțiunile TV, apăsați ▼▲◀▶, selectați setările și apăsați OK pentru confirmare. A doua, în interfața paginii principale, apăsați ► pentru a selecta pictograma de setări și apăsați OK pentru confirmare.

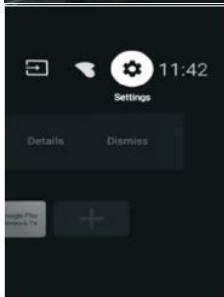
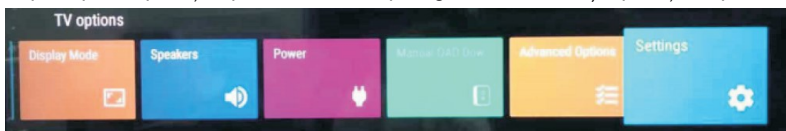

2. Apăsați butoanele ▼▲ pentru a selecta ce vreți să setați.
3. Apăsați OK pentru a accesa setarea.

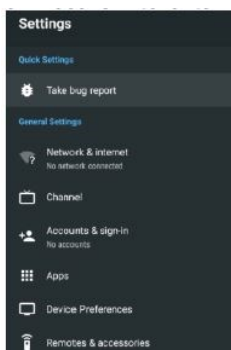

Apăsați ÎNAPOI pentru a reveni la meniul anterior. Dacă este afișat meniul principal și apăsați ÎNAPOI, se va închide meniul.

## Rețea și Internet

1. Apăsați butoanele ▼▲ pentru a selecta ce vreți să setați.
2. Apăsați OK button pentru a ajusta.
3. După terminarea ajustărilor, apăsați OK pentru a salva și a reveni la meniul anterior.



## Canal



Canale: Afișează submeniul de scanare bazat pe diferite moduri de instalare a canalului.

Mod instalare canale: Selectați sursele de canal de pe ecran. Puteți selecta și tipul de semnal.

• **Antenă:** Setăți tipul de semnal pe antenă. Când e setat pe Antenă, televizorul recepționează semnale de difuzare în analog și digital (DVB-T/DVB-T2)

• **Cablu:** Setăți tipul de semnal pe cablu. Când e setat pe Cablu, televizorul recepționează semnale de difuzare în analog și QAM.

## Actualizare automata de canale

**Control parental:** Apăsați ▼▲ pentru a selecta opțiunea, apoi apăsați OK pentru a accesa sub-meniul.

**Canal audio:** Apăsați ▼▲ pentru a selecta opțiunea, apoi apăsați OK pentru a accesa sub-meniul.

**Licențe open source:** Apăsați ▼▲ pentru a selecta opțiunea, apoi apăsați OK pentru a accesa sub-meniul.

## Antenă

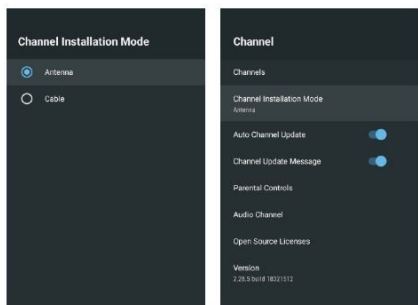

1. Meniu->Setări->Canal->Mod Instalare Canal ->accesați, alegeți Antenă sau Cablu.

2. Accesați Meniu – Setări – Canal – Canale

3. Scanarea canalului intră direct în interfața de căutare automată a antenei ATV + DTV.

Actualizare scanare: Recăutare automata a punctelor de frecvență din afara stației.

**Scanare Manuală Analogică:** Stație de căutare manuală ATV. După introducerea punctului de frecvență, puteți selecta în sus sau în jos pentru a căuta un program.

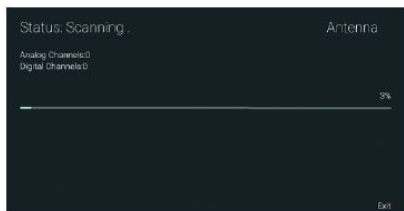
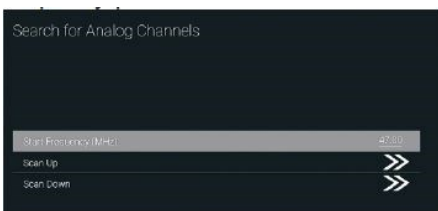

**Scanare RF Singulară:** căutare manuală DTV, apăsați stânga/dreapta după selectarea canalului RF și OK pentru căutare.

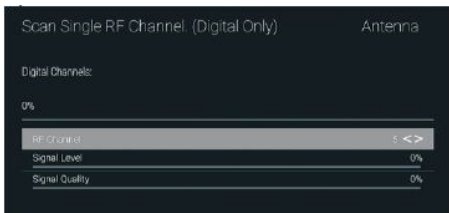

## Cablu

1. Meniu->Setări->Canal->Mod Instalare Canal, selectați Cablu.
2. Accesați Meniu – Setări – Canal – Canale.

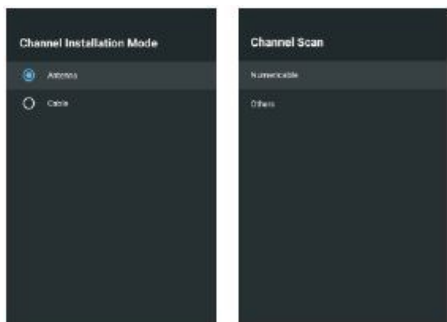

3. Accesați Scanare Canal, unde aveți operatorii locali, iar modul de scanare implicit este Avansat; Opțiunea „Alții” are ca moduri: Avansat, Rapid și Scanare Completă. Advance.

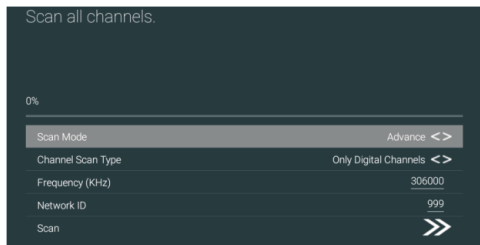
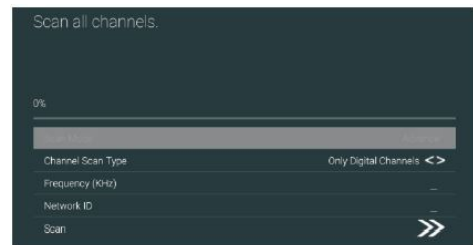

**Scanare RF Singulară:** stație de căutare manuală.

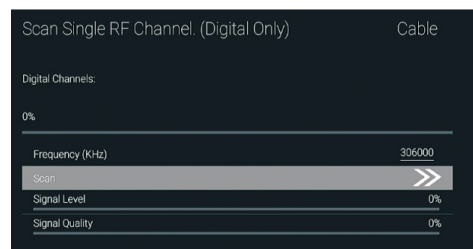

## PROBLEME ȘI REZOLVĂRI

Înainte de a apela la un tehnician, verificați următorul tabel pentru o posibilă cauză a simptomului și câteva soluții. Dacă problema persistă, deconectați televizorul și sunați pentru asistență.

- **Problemă Generală/Soluție**

*Nu funcționează telecomanda*

- Verificați să nu fie obiecte între senzorul de telecomandă și telecomandă.
- Verificați bateriile.
- Bateriile nu sunt puse corect.
- Cablul de alimentare nu este conectat.

*Semnal Slab*

Este, de obicei, cauzat de interferența de la echipamente electronice sau surse de interferență radio.

- **Imagine și Sunet/Soluție**

*Fără imagine sau sunet*

- Verificați sursa de semnal.
- Băgați în priză un alt dispozitiv electronic, pentru a vă asigura că priza merge și este activată.
- Cablul de alimentare nu face contact cu priza.

*Fără sunet, imagine bună*

- Dacă nu aveți sunet, verificați să nu fie pe silențios sau volumul să fie la minim.
- Deschideți meniul de Sunet și ajustați Balanța

*Imagine anormală*

Dacă nu se vede color sau calitatea imaginii e slabă, puteți să:

- Ajustați opțiunea de culoare din meniul de Setări.
  - Puneți televizorul la o distanță suficientă de alte produse electronice.
  - Încercați să schimbați canalul, poate este o problemă de la semnalul de difuzare.
- Semnal TV slab (Apar purici)
- Verificați cablul de semnal și ajustați antena.
  - Acordați canalul.
  - Încercați alt canal.

- **Player Multimedia/Soluție**

Apare mesajul „Acest fișier este invalid” sau audio este normal dar video e anormal

- Fișierul media poate fi deteriorat, verificați dacă poate fi redat pe calculator.
- Verificați dacă este acceptat codecul video și audio.

- **Rețea/Soluție (Poate fi indisponibilă)**

*Eroare de rețea*

- Verificați dacă routerul merge bine
- Asigurați-vă că televizorul este conectat cu succes la router.

- **Browser/Soluție (Poate fi indisponibil)**

*Pagina web nu este complet afișată*

- Anumite extensii de la părți terțe nu sunt acceptate.

*Browserul se închide automat*

- Imaginea web are prea multe imagini mari, ceea ce duce la memorie insuficientă și închide browserul

# DECLARAȚIE UE DE CONFORMITATE

No. 1650

Noi, S.C. Visual Fan S.A., cu sediul social în Brașov, Str. Brazilor nr.61, CP 500313 România, înregistrată la Reg. Com. Brașov sub nr. J08/818/2002, CUI RO14724950, în calitate de producător, asigurăm, garantăm și declarăm pe proprie răspundere, conform prevederilor art. 4 HG nr. 325/2017 privind regimul produselor și serviciilor care pot pune în pericol viața și sănătatea, că produsul **TV 43ePlay7100-U** marca ALLVIEW, nu pune în pericol viața, sănătatea, securitatea muncii, nu produce impact negativ asupra mediului și este în conformitate cu:

- Directiva nr. 2011/65/UE modificată de 2014/8/UE privind restricțiile de utilizare a anumitor substanțe periculoase în echipamentele electrice și electronice.
- Directiva privind echipamente radio RED 2014/53/EU (HG 740/2016)
- Directiva 2014/35/UE privind asigurarea utilizatorilor de echipamente de joasă tensiune
- Directiva cu privire la compatibilitatea electromagnetică EMC 2014/30/EU (HG 487/2016)
- Cerințele de siguranță ale Directivei Europene 2001/95/EC și a standardelor EN 60065:2002/A12:2011 și EN 60950-1:2006/ A1:2010 /A11:2009/A12:2011, referitor la nivelul de decibeli emis de aparatele comercializate.

Produsul a fost evaluat conform următoarelor standarde:

-Sănătate și siguranță: EN 62368-1:2014/A11:2017; EN 50360:2017; EN 50566:2017; EN 62209-1:2016; EN 50663:2017; EN 61000-4-3: 2006; EN 60065: 2014+A11: 2017

EMC EN 301 489-1 V1; EN 301 489-17 V3.2.2; EN 301 489-19 V2.1.1; EN 301 489-17 V3.; EN 55032:2015; EN 55035:2017; EN 62479: 2010; EN 303 340 V1.1.2 (2016-09); EN 301 489-3 V2.1.1 (2017-03)

-Spectru radio: EN 301 489-3/2017; EN 301 489-1; EN 301 908-2 V11.1.2; EN 303 413 V1.1.1; EN 303 345-1 V1.1.1; EN 55032: 2015; EN 61000-4-3: 2006:2006; EN 61000-4-4:2006

Procedura de evaluare a conformității a fost efectuată în conformitate cu Directiva 2014/53/EU, documentația fiind depozitată la S.C. Visual Fan S.A., Brașov str. Brazilor nr.61, CP 500313, România și va fi pusă la dispoziție la cerere.

Produsul are aplicat marcajul CE.

Declarația de conformitate este disponibilă la adresa <https://www.allview.ro/produse/televizoare.html>.



Brașov

REV. 22.04.2021

Director

Cotuna Gheorghe



# ELŐKÉSZÜLETEK

## Kicsomagolás és Telepítés

*Figyelem: A tartozékok eltérhetnek az ábráktól*

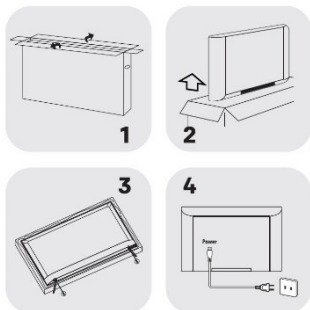

1. Nyissa ki a csomagot.
2. Vegye ki a TV készüléket.
3. Helyezze fel a tartó konzolt.
4. Csatlakoztassa a tápkábelt.

## Tartozékok

*Figyelem: A tartozékok eltérhetnek az ábráktól*



Akkumulátorok - 2



Távírányító

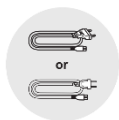

Tápkábel



Tartók - 2



Állványok tele. Útmutatója Használati Útmutató

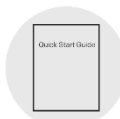

Használati Útmutató



Csavarok - 4



## FIGYELEM



Használat előtt olvassa el jelen útmutatót. Tartsa meg későbbi használatra a használati utasítást.

### Biztonsági Előírások

- Olvassa el az útmutatót — A készülék használata előtt olvassa el a teljes útmutatót.
- Ne dobja ki — későbbiekre tartsa meg az útmutatót
- Tartsa be az utasításokat — A biztonsági előírások és használati útmutatót követve kezelje az eszközt.
- Száraz helyen használja — A készüléket ne helyezze nedves helyre, vagy víz közelébe — például medence mellé, vagy pince helyiségbe.
- Száraz ronggyal tisztítsa.
- A szellőzőnyílásokat ne zárja el. Az utasítások alapján helyezze el a készüléket.
- Ne tartsa a készüléket hőforrás közelében, ne helyezze például radiátor, konvektor, kályha, vagy melegedő elektronikai eszközök közelébe vagy fölé.
- Csak földelt konnectorral használja az eszközt. Ha nem találhat földelt konnector, kérje villanyszerelő segítségét.
- Úgy helyezze el a kábelt, hogy ne kerüljön rá, ne érjen hozzá, ne feszítse meg semmi, kifejezetten ügyeljen erre a konnectornál, és a készülék csatlakozójánál.
- Csak a csomagban található alkatrészekkel használja az eszközt.



- A készüléket csak a gyártó által meghatározott, vagy a csomagban található rögzítővel, állvánnyal talppal használja. Ügyeljen a helyes felhelyezésre elkerülve ezzel az esetleges sérüléseket, vagy a készülék leesését, feldőlését.
- Ha hosszabb ideig nem használja a készüléket, és villámlás esetén, húzza ki a konnectorból a tápkábelt.
- Ne próbálja meg javítani az eszközt. A készülék javítását hivatalos szakszerviz végezheti. Javítás akkor szükséges, ha a készülék nem megfelelően üzemel, a tápkábel megsérült, folyadék kerül a készülékbe, vagy leesett.
- FIGYELEM: A készülék javítását hivatalos szakszerviz végezheti. Elkerülendő az áramütést, ne próbálja meg javítani az eszközt, csak az itt leírtakat kövesse használatkor.
- Ne helyezze a készüléket zárt helyre, úgy, mint beépített szekrény, mindig legyen hely a megfelelő szellőzésnek. A szellőzőnyílásokat tartsa mindig szabadon, ügyeljen, hogy ne takarja le ujsággal, függönnyel, ruhával stb..
- Olvassa el a készülék hátoldalán található elektronikai információkat, és biztonsági előírásokat a készülék használata előtt.
- Megelőzve az esetleges áramütést, ne használja az eszközt nedves környezetben, és óvja a folyadékoktól.
- A készüléket óvja a cseppektől, egyéb úton rákerülő folyadékoktól, ne használja például váza közelében. Ne használja az eszközt poros környezetben.
- A "⚡" jelzéssel ellátott eszközök helytelen használat mellett áramütést okozhatnak. A kábelek javítását csak szakember végezheti.
- Helyes használathoz használja a csomagban található talpat/fali konzolt, melyet a használati útmutatóban foglaltak alapján szerel fel..
- Robbanásveszélyes a készülék használata nem megfelelő típusú, vagy nem megfelelően behelyezett akkumulátorral.
- Az akkumulátorokat ne tegye ki szélsőségesen magas hőmérsékletnek, ne érje tűz, vagy közvetlen napfény.
- Ne hallgassa huzamosabb ideig, vagy túl nagy hangerővel a készüléket, mert halláskárosodáshoz vezethet. Elkerüléséhez halkítsa le a készüléket a megfelelő szintre, vagy szakítsa meg a használatot.
- Ha hálózati konnectorra ügyeljen, hogy jól megközelíthető legyen.
- Ha nem használja, vagy szállítja az eszközt tekerje fel a tápkábelt, hogy elkerülje a sérüléseket. Ügyeljen, hogy ne sértse meg éles tárgygal felülettel a kábelt. Ha mégis megsérül, kérje szakszervizünk segítségét. Az újbóli használat előtt ellenőrizze a kábelt, és csak akkor kapcsolja be ha sérülés mentes..
- Követse az akkumulátorral kapcsolatos környezetvédelmi előírásokat, utasításokat.
- Nyílt láng használata, például gyertya, használata a készülék közelében tilos.

- **Figyelem:** nem vállalunk felelősséget azokért a károkért, mely az itt leírtak be nem tartásából fakadnak. Cégünk fenntartja a jogot, hogy megváltoztassa az itt leírtakat előzetes figyelmeztetés nélkül. A változtatásokat a gyártói honlapon az adott terméknél találja. A honlapon található verzió eltérhet a csomagban találhatóétól, ebben az esetben a honlapon lévő verzió hatályos.
- Ha a készüléken ezt a jelzést találja  a tápkábelnek két csatlakozója van. és a készülék Class II vagy duplán szigetelt. Ebben az esetben nem igényel biztonsági csatlakozást, vagy földelést. (Csak a Class II eszközöknél).
- Vigyázzon a tartozékokra melyben GOMB/CERUZA ELEM található (a leírás cserélhető elemes eszközökről szól)
- **Ne nyelje le az akkumulátort, Kémiai Égést idézhet elő**  
A csomagban található távirányító gomb elemet tartalmaz. A gomb elem kis méretéből fakadóan lenyelhető, alapanyagai miatt 2 órán belül súlyos belső sérüléseket, vagy akár halált is okozhat. Tartsa gyermekektől távol a használt vagy új akkumulátort.
- Ha az akkumulátor takaró nem illeszkedik megfelelően, ne használja a terméket, és tartsa távol gyermekektől. Ha felmerül a gyanú, hogy az akkumulátort lenyelte valaki, vagy bármilyen módon a testébe kerül, azonnal forduljon orvoshoz.
-   Ez a villám jelzés az egyenlő szárú háromszögben azt jelenti, hogy a készülék nem szigetelt veszélyes áramerősségű alkatrészeket tartalmaz, melyek érintése áramütést okozhat.
- Az áramütés elkerülése érdekében ne távolítsa el a hátlapot. A készülék részegységei csak szakszervizben javíthatóak, felhasználó által nem.
- A háromszögben lévő felkiáltójel fontos használati vagy biztonsági utasításokat jelöl.
- A következő jelölések, az alábbi információkat jelölik:

~ Váltó áram jelentléte (AC).

— Egyenáram (DC).

 Class II készülék.

 Készenléti üzemmód.

| Bekapcsolás.

 Veszélyes áram.

- **WEEE Direktíva**



Ezt a jelzést tartalmazó, használt elektromos berendezéseket, mint jelen termék, nem helyezheti a háztartási hulladékok közé az EU területén belül. Törekedni kell, hogy minél nagyobb mértékben újra legyen hasznosítva, így csökkentve a környezetre gyakorolt negatív hatásukat. A helyi jogszabályoknak megfelelően gondoskodjon a nem használt eszközök elhelyezéséről.

## TV elhelyezése

- Helyezze a TV készüléket kijelzővel lefelé sík felületre. Tegyen alá egy ruhát, hogy megóvja a karcoktól. Helyezze a két lábat a megfelelő helyre, hogy a lyukak illeszkedjenek egymáshoz, és csavarozza a készülékhez.
- Húzza meg a csavarokat, lábanként két darabot, és állítsa rá a készüléket..

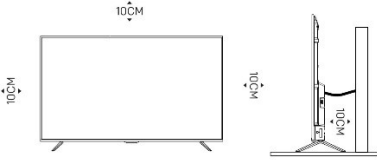

*Megjegyzés: A kép csak illusztráció*

- Figyelem: Soha ne állítsa labilis felületre a készüléket. A készülék leeshet, mely személyi sérülést szélsőséges esetben halált okozhat, Rengeteg baleset elkerülhető, ha betartja ezt az egyszerű előírást.
- Csak a gyártó által javasolt állványokat használjon.
- Csak olyan bútorra rakja a készüléket, ami biztosan tartja.
- Ne lógjon túl a készülék széle a bútoron..
- Ne helyezze magas bútorra a készüléket (pl. szekrény tetejére) ha a bútor vagy a készülék nem stabil.
- A készülék és az alatta lévő bútor közé ne rakjon semmit (pl. terítőt, újságpapírt)
- Magyarázza el gyermekeinek, hogy ne másszanak fel a TV készüléket tartó bútorra, hogy elérjék a gombokat, vagy a távirányítót.

Ha a készülékét máshova teszi, kérjük kövesse a fenti előírásokat. (kifejezetten a 7 kg súlynál nehezebb eszközöknél)

## Fali tartókonzol

- Opcionális kiegészítőként fal tartóval is rögzítheti az eszközt. Az értékesítés pontján érdeklődjön az opcionális kiegészítőkről. A konzolt csatolja a készülék hátlapjára. Szerelje fel, padlóra merőlegesen stabil falazatra a konzolt. Az fali tartó felszereléséhez kérje szakember segítségét. Részletes leírást az opcionálisan megvásárolható konzol csomagolásában talál. Kérjük, olyan helyre rögzítse, ahol a falazat kellő biztonsággal megtartja az eszközt, és hely marad külső eszközök csatlakoztatására is.

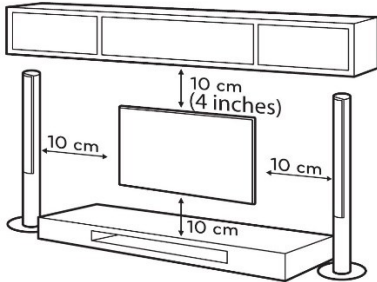

*Megjegyzés: A kép csak illusztráció.*

- Szerelés, vagy mozgatás előtt húzza ki a televízió tápkábelét a fali aljzatból, elkerülve esetleges áramütést.
- Szerelje le a talpat, mielőtt a TV készüléket fali konzollal rögzíti.
- Amennyiben a mennyezetre, vagy nem függőleges falra rögzíti a készüléket, lezuhanva komoly sérüléseket okozhat, Csak gyári opcionálisan megvásárolható fali konzolt használjon, a falra szereléshez kérje szakember segítségét. Ellenkező esetben a nem helyesen rögzített konzol okozta hibák, sérülések nem tartoznak a garancia hatálya alá.
- Ne húzza túl a csavarokat, mert ezzel sérüléseket okozhat a készülékben, melyek nem tartoznak a garancia hatálya alá.
- A sérülések elkerülése végett készüléket az alábbi utasítások szerint kell elhelyezni, vagy rögzíteni a falra.

- Az alábbi műszaki tartalommal bíró csavarokat és fali tartót használja. A sérülések meghibásodások, melyek a nem megfelelő kiegészítők használatából fakadnak, nem tartoznak a garancia hatálya alá.

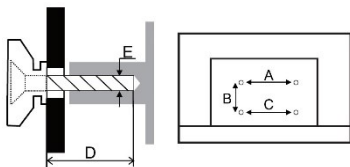

Modell Méret: 43"		Fel	Le
Csavar	Átmérő(mm) „E”	M6	M6
	Mélység(mm) „D”	Max	20
		Min	12
	Mennyiség	2	2
A*B*C		200*200*200	

#### Megjegyzés:

1. A képek csak illusztrációk.

2. Egyes készülékek rögzítések távtartóra van szükség, melyek belső átmérője 8mm, külső átmérője és magasságuk  $\geq 30$  mm.

#### Távírányító használata előtt

- Irányítsa a távírányítót a készülék érzékelője felé a használathoz. A távírányító és az érzékelő közt lévő tárgyak befolyásolják a működést.
- Ne rázza erőteljesen a távírányítót. Óvja az eszközt a folyadékoktól, és ne használja magas páratartalom mellett.
- Ne tegye ki közvetlen napsugárzásnak a távírányítót, mert a melegtől deformálódhat a kiegészítő.
- Ha a készülék érzékelője közvetlen napfénynek van kitéve, a távírányító nem működik. Ebben az esetben helyezze át a TV készüléket, vagy vigye közelebb a távírányítót.

#### Akkumulátor helyes használata

Az akkumulátor helytelen használata veszélyes lehet. Olvassa el a következő utasításokat a biztonságos használat érdekében.

- Az akkumulátorokat polaritásuknak megfelelően kell behelyezni.
- Amennyiben az akkumulátor lemerült, vagy hosszabb ideig nem használja a távírányítót, távolítsa el az eszközből.
- Különböző korú vagy típusú akkumulátorok, együttes használata nem ajánlott.
- Ne tegye ki az akkumulátort nyílt lángnak.
- A használt akkumulátort körültekintően kell elhelyezni. Használja az erre kialakított használt akkumulátor gyűjtő helyeket, óvja környezetét.
- FIGYELEM: Az akkumulátorokat ne rakja ki magas hőmérsékletnek, közvetlen napfénynek, tűznek.
- Mielőtt új Bluetooth eszköz keresést indít, lépjen be a csatlakoztatni kívánt eszközön a párosítás üzemmódba. A távírányítón található ► és HOME gombok együttes lenyomásával léphet be a párosítás üzemmódba. A csatlakoztatni kívánt eszköz használati útmutatójában talál bővebb leírást az eszköz Bluetooth funkciójáról.

## ALAP MŰVELETEK

### Távírányító Akkumulátor Behelyezése

1. Nyissa ki az akkufedelelét a távírányítónak.
2. Helyezzen be két AAA méretű akkumulátort, ügyelve a polarításokra.
3. Helyezze vissza az akkufedelelét

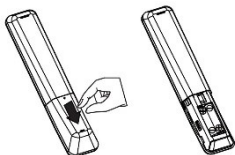

Megjegyzés: A kép csak illusztráció.









## Használat megkezdése

### Csatlakoztatás

1. Csatlakoztassa a kábeleket, és az antennát.
2. Nyomja meg a  gombot a távirányítón a TV készülék bekapcsolásához készenléti üzemmódból.

### Első Beállítás

A készülék első bekapcsolásakor konfigurálhatja az alábbi alapbeállításokat.

1. Válassza ki a TV készülék nyelvét OSD (On Screen Display). Nyomja a     majd az OK gombokat.
2. Válasszon országot. Nyomja a     majd az OK gombokat a csatorna keresés indításához.

## TV be- és kikapcsolása

Bekapcsolás – Csatlakoztassa a tápkábelt. A TV készülék készenléti üzemmódba kapcsol. Nyomja meg a  gombot a távirányítón a készülék bekapcsolásához.

Kikapcsolás –Nyomja meg a  gombot a távirányítón a készülék készenléti üzemmódba kapcsolásához.

Nincs jel – Ha a Nincs jel üzenetet látja a képernyőn, TV/DTV üzemmódban, a készülék 15 percen belül kikapcsol.

## Csatorna választás

Használja a távirányítón a CH+/CH- gombokat.

Nyomja a CH+ gombot, a felfelé léptetéshez.

Nyomja a CH- gombot, a lefelé léptetéshez.

A 0-9 szám gombokkal az adott számú csatornára ugorhat (TV és DTV üzemmódban)

## Hangerő szabályzás

Nyomja a VOL+/- gombokat a hangerő beállításához.

Ha ki akarja kapcsolni a hangot, nyomja meg a MUTE gombot.

Kiléphet a némitásból, ha megnyomja megint a MUTE gombot, vagy a hangerő gombokat.





## Bemeneti jel váltás

A távirányítón lévő SOURCE gomb megnyomásával válthat a jelforrások közt.

A FEL/LE nyilakkal válthat a különböző bemenetek között.

## E-Útmutató

Az egyéb TV funkciókhoz, kérem, nyissa meg az E-Útmutatót, mely a TV készülékre van telepítve, és a kijelzőn jelenik meg :

1. Nyomja meg a HOME gombot az kezdőképernyő megnyitásához.
2. A     és OK gombokkal válassza az „Apps” menü “E-Manual” opcióját.

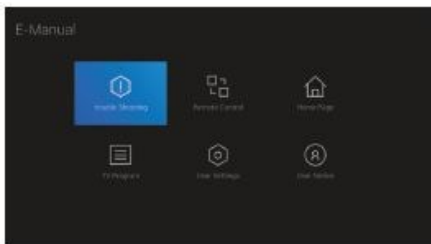

Megjegyzés: A kép csak illusztráció.

## TÁVIRÁNYÍTÓ FUNKCIÓI

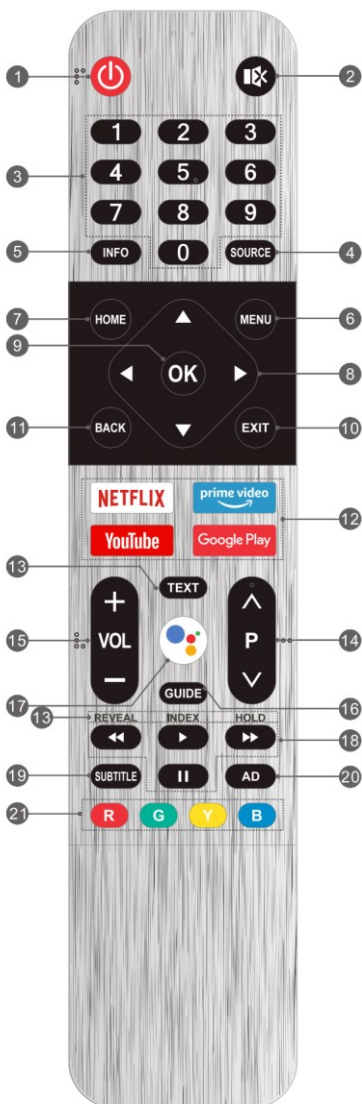

**1: BEKAPCSOLÁS:** TV bekapcsolása, vagy Készenléti mód

**2: NÉMÍTÁS:** Hangkimenet be, vagy kikapcsolása.

**3: SZÁM GOMBOK:** Csatorna választás.

**4: FORRÁS:** Bemeneti jel választása.

**5: INFO:** Csatorna információk megjelenítése.

**6: MENÜ:** Gyors beállítások menü elérése

**7: HOME:** Ugrás a főképernyőre.

**8: IRÁNY GOMBOK (◀ ▶ ▶▶ ▶▶ ▶▶ ▶▶):** Navigálás a menüben, opció választása.

**9. OK:** Választás jóváhagyása, belépés az almenübe, Gyors Gombok megjelenítése.

**10: EXIT:** Kilépés az aktuális műveletből.

**11: BACK:** Visszalépés az előző menübe, kilépés az adott képernyőről.

**12: Alkalmazás gombok:** Alkalmazás azonnali indítása.

**13: \*\*\*Teletext Gombok\*\*\***

- **TEXT:** Belépés, vagy kilépés a teletext menüből.
- **REVEAL:** Információ megjelenítése, eltüntetése.
- **INDEX:** Tartalom oldal megjelenítése.
- **HOLD:** Teletext képernyő megtartása változtatás, frissítés nélkül.

**14: Csatorna Fel/Le(P /V):** Csatorna váltás.

**15: Hangerő Fel/Le (VOL +/-):** Hangerő beállítása.

**16: GUIDE:** Belépés az EPG menübe DTV módban.

**17:** (🗣️): **MIC** Hang funkciók indítása.

**18: \*\*\*USB Lejátszás Gombok\*\*\***

- **Lejátszás (▶):** Lejátszás indítása
- **Szünet (||):** Lejátszás szüneteltetése.
- **Gyors Vissza (◀◀):** Gyors visszatekerés.
- **Gyors Előre (▶▶):** Gyors előre tekerés.

**19: FELIRAT:** Felirat menü bekapcsolása.

**20: AD:** Hang magyarázatok bekapcsolása.

**21: Színes gombok (R/G/Y/B):** Az adott menü egyedi műveleteinek végrehajtása.

# HANG FUNKCIÓK (Opcionális, bizonyos modellekhez)

## Távoli Hangvezérlés

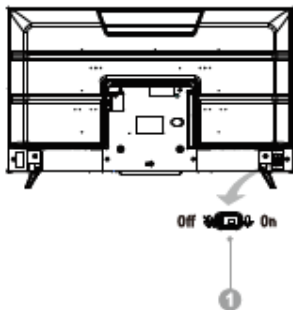

### 1. Távoli mikrofon bekapcsolása

Kapcsolja ki, vagy be a távoli mikrofont. A TV készülék bekapcsolása után, kapcsolódjon a hálózatra, majd lépjen be a Google fiókjába. A készüléket ezután hangutasításokkal is vezérelheti. A hangvezérlés megkezdéséhez mondja az alábbi parancsokat "OK Google", vagy "Hey Google".

### 2. Állapot jelző

A TV készülék állapotát jelzi.

- Zöld fény: működés közben.
- Piros fény: készenléti mód.
- Nem világít: kikapcsolt állapot.

### 3. Távoli mikrofon

A távoli hangvezérlés funkció mikrofonja. A megfelelő működtetéshez 3 méteren belüli távolság szükséges ön, és a mikrofon közt.

### 4. Távolság jelző

A távoli mikrofon és távoli hangvezérlés állapotát jelzi.

- Fehér fény: a távoli mikrofon be van kapcsolva, a hangvezérlés aktív.
- Nem világít: a távoli mikrofon ki van kapcsolva, a hangvezérlés nincs használatban.
- Sárga fény: a távoli mikrofon ki van kapcsolva.

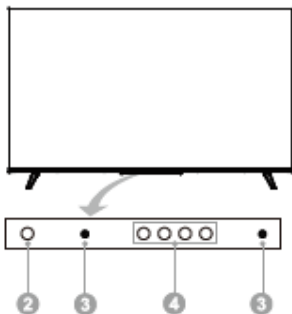

## Közele hangvezérlés

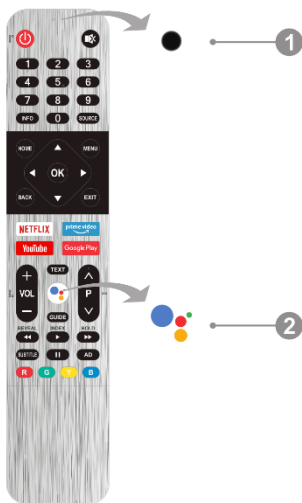

### 1. Közele Mikrofon

A közele hangvezérlés mikrofonja. Tartsa körülbelül 5 centiméterre hangutasítások közben.

### 2. Mikrofon Gomb

Nyomja meg a hangvezérlés használatához. A TV készülék bekapcsolása után, kapcsolódjon a hálózatra, párosítsa a távirányítót, majd lépjen be a Google fiókjába. A készüléket ezután hangutasításokkal is vezérelheti. A hangvezérlés megkezdéséhez nyomja meg a mikrofon gombot.

### Bluetooth távirányító párosítása a TV készülékkel

A hangutasítások előtt párosítsa az Android TV készülékkel a csomagban található Bluetooth távirányítót. A párosítást a "Beállítások" menüből indíthatja.

A menüben az alábbi lépéseket hajtsa végre:

1. HOME – Beállítások – Távirányítók és tartozékok.
2. Nyomja a BAL és a HOME gombokat egyszerre, amíg a távirányító neve meg nem jelenik a képernyőn.
3. Nyomja meg az OK gombot a párosításhoz.
4. Üzenet jelzi a Párosítás végét („Paired”).

## ALAP BEÁLLÍTÁSOK

### 1. Távirányító csatlakoztatása a TV készülékhez

**(opcionális, csak a Bluetooth távirányítóval rendelkező TV készülékek esetén).**

Ezen modellek esetén, a Bluetooth eszköz keresést megelőzően ellenőrizze, hogy a párosítani kívánt tartozék párosítás üzemmódba van kapcsolva.

A távirányító esetében nyomja meg egyszerre a „BALRA” és a „MENU” gombokat, az üzemmód indításához. (a távirányító LED jelzője villogni kezd).

Más Bluetooth eszközök párosításakor olvassa el azok használati útmutatóját.

### 2. Válasszon menü nyelvet.

### 3. Válassza ki, hogy szeretne e Android eszközt beállítani a TV készülék beállításához.

*Megjegyzés: Ha Android eszközt kíván használni a beállításához, kövesse a képernyőn lévő utasításokat. Ha nem akar, akkor folytassa az alábbi lépésekkel.*

### 4. TV csatlakoztatása Wi-Fi hálózathoz.

Ha a TV készüléket hálózathoz kívánja csatlakoztatni, válassza ki a kívánt hálózatot, adja meg a jelszót és nyomja meg az OK gombot a csatlakozáshoz.

Válasszon Google fiókot.

Válassza ki, hogy a Google fiókot „Telefon/PC” segítségével, vagy a „Távirányítóval” kívánja megadni, adja meg az email címet, a jelszót, majd nyomja meg az OK gombot.

### 5. Olvassa el, lefelé görgetve a Google Adatvédelmi és Felhasználói tájékoztatóját, majd fogadja el

### 6. Válasszon, hogy szeretne e a Google, vagy más szolgáltatásoknak engedélyt adni TV készülékének földrajzi helyének lekéréséhez.

### 7. Válasszon, hogy szeretne e részt venni a Google TV alkalmazás szolgáltatás fejlesztésében, adatszolgáltatás útján.

A készülék funkcióihoz – nyomja meg a jobb gombot a távirányítón a lépés átugrásához.

### 8. Válassza ki az országot.

### 9. Válasszon jelszót – nyomja meg az OK gombot – válasszon jelszót kivétel a “0000”

*Megjegyzés: használja a távirányítót a számok begépeléséhez*

### 10. Válasszon üzemmódot: Otthoni vagy Üzleti.

*Megjegyzés: Az Otthon üzemmód otthoni használatra javasolt, az Üzleti pedig bolti kihelyezéshez, mert ez nagyobb áramigényű üzemmód.*

### 11. Chromecast: Be/Ki

### 12. Tuner üzemmód:

- Válassza az Antenna üzemmódot ha analóg csatornákat vagy DVBT/T2 antennát használ;

- Válasszon kábelt a CATV jelhez, szolgáltatói információ alapján;

- Válassza a Műholdat, ha műholdas antennát használ (csak a DVB-S / S2-es TV-modellekhez).

### 13. Válasszon kábel TV szolgáltatót:

DIGI: behangolás az előre meghatározott adatok alapján, csatorna lista a szolgáltató által van meghatározva, nem lehet módosítani.

EGYÉB: teljes keresés és behangolás, felhasználó szerinti csatorna lista.

Válassza ki, hogy szeretne e rákeresni a csatornákra, csatlakoztassa a kábelt a keresés megkezdése előtt.

*Megjegyzés: Ha nem akar csatornákra keresni, ugorja át ezt a lépést és végezze el később, a TV beállítások menüjében.*

### 14. Beállításokat elvégezte. Kellemes használatot kívánunk. Nyomka meg az OK gombot a távirányítón a befejezéshez.

### 15. Olvassa el a Felhasználási Feltételeket, nyomka meg az OK gombot a távirányítón a befejezéshez.



# MENÜ HASZNÁLATA

## Fő képernyő

Nyomja meg a HOME gombot a főmenühöz.

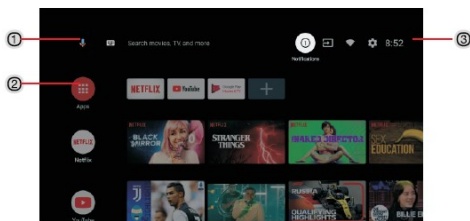

1. Google Voice Search hangutasításokat fogad, vagy használja a billentyűzetet
2. A TV készülékre telepített alkalmazások az alábbiak (A Kedvencek menüpont szabadon testre szabható törölhet közülük, hozzáadhat stb.)

**Alkalmazások:** Az összes telepített alkalmazást itt találja

**Értesítések:** értesítések megjelenítése.

**Bemenetek:** bemeneti jel kiválasztása.

**Hálózat & Internet:** Hálózati beállítások, mint például WiFi

**Beállítások:** számos beállítást konfigurálhat ebben a menüben

Bővebben a beállításokról lejjebb olvashat..

## Bemeneti Forrás

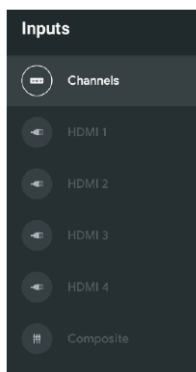
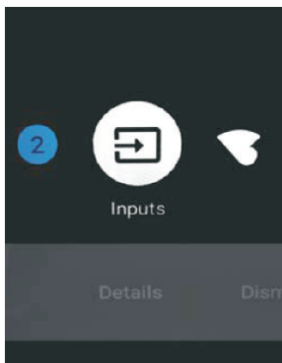

1. A HOME képernyőn nyomja a ▼▲◀▶ gombokat a Bemeneti kiválasztásához. Nyomja meg az OK gombot, majd válassza ki a listából a kívánt forrást, az OK gombbal hagyja jóvá.



2. A Livet TV alatt nyomja meg a SOURCE gombot a lista kiválasztásához.

## Navigáció a képernyőn

1. Két módon léphet be. Egyik a Live TV-ben nyomja a menü gombot a TV opciók megjelenítéséhez, majd a ▼▲◀▶, gombokkal válassza ki a beállítást és nyomja meg az OK gombot. Második lehetőség, hogy a HOME képernyőn megnyomja a ▶ gombot kiválasztva a kerek beállítások ikont, majd megnyomja az OK gombot.

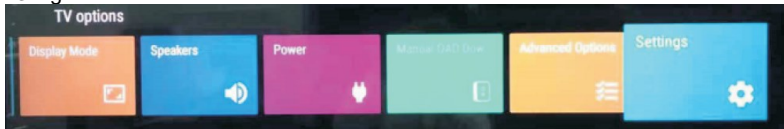

2. Ugorjon a ▼▲ gombokkal a kívánt beállításra.

3. Az OK gombbal hagyja jóvá a választást

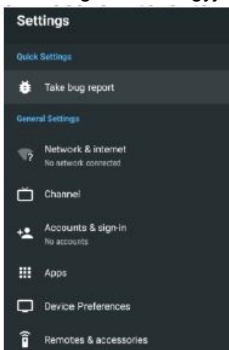

Nyomja meg a VISSZA gombot az előző menübe való visszalépéshez. A főmenüben nyomja a VISSZA gombot a menü bezárásához.

## Hálózat & Internet

1. Nyomja az ▼▲ gombokat a választáshoz.

2. Nyomja az OK gombot a választáshoz.

3. A művelet befejezéséhez nyomja meg az OK gombot a mentéshez, és az előző menühöz.



## Csatorna

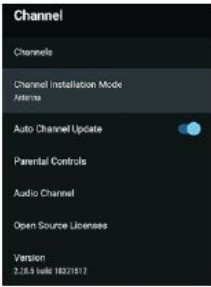

Csatornák: Keresés almenü különböző telepítési üzemmódok alapján.  
Csatorna telepítési üzemmód: Válasszon a csatorna forrás alapján.  
Kiválaszthatja a jel típusát.

•**Antenna:** Állítsa a jeltípust Antennára. A TV analóg és digitális (DVB-T/DVB-T2) jel fogadására képes.

•**Kábel:** Válassza ki a kábel opciót analóg és OAM sugárzás fogadásához.

## Automatikus Csatorna Frissítés

**Szülői felügyelet:** Nyomja a ▼▲gombokat az opció választásához, majd nyomja meg az OK gombot a belépéshez.

**Audio Csatorna:** Nyomja a ▼▲gombokat az opció választásához, majd nyomja meg az OK gombot a belépéshez.

**Nyílt kód licenck:** Nyomja a ▼▲gombokat az opció választásához, majd nyomja meg az OK gombot a belépéshez.

## Antenna

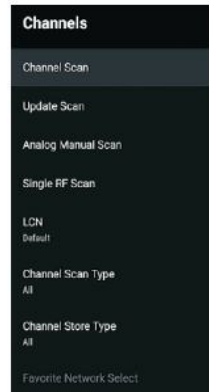
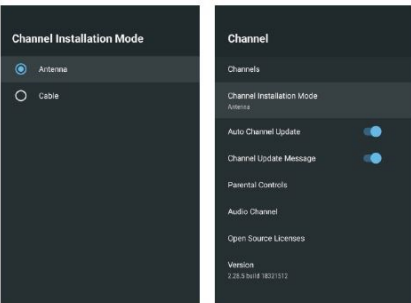

1. Menü->Beállítások->Csatorna->Csatorna telepítési Üzemmód->belépés, Válasszon Antenna és Kábel közül.

2. Belépés a Menübe ->Beállítások->Csatorna->Csatornák.

3. Csatorna keresés közvetlenül indítja az ATV+DTV automatikus keresés menüt.

Keresés Frissítése: újra keres az állomásokon kívüli tartományban.

**Analóg Kézi Keresés:** A frekvencia megadása után kereshet állomást.

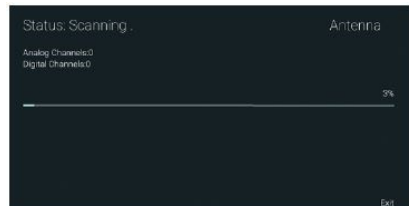

**Egy RF Keresés:** DTV kézi keresés, bal és jobb gombbal kereshet, OK gomb segítségével mentheti el.

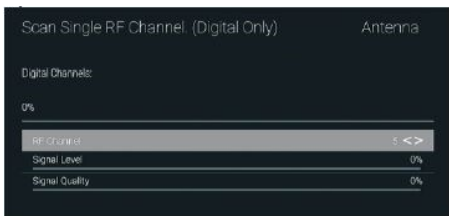

## Kábel

1. Menü->Beállítások->Csatorna-> Csatorna telepítés üzemmód, majd válassza a Kábel opciót.
2. Menü – Beállítások – Csatorna – Csatornák.

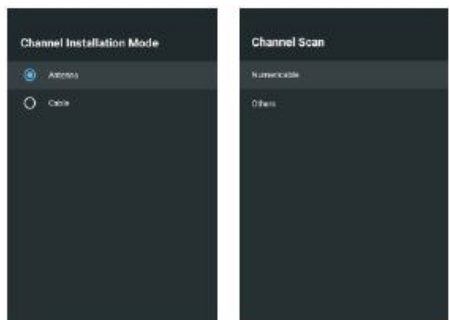

3. Lépjen be a Csatorna Keresés opcióba, ahol a helyi szolgáltatókat találja, több féle keresési mód áll rendelkezésre.

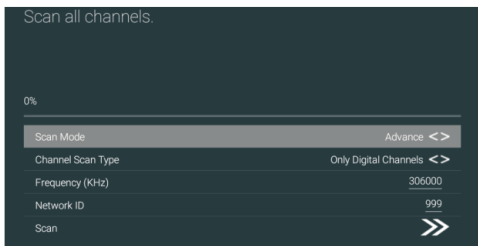
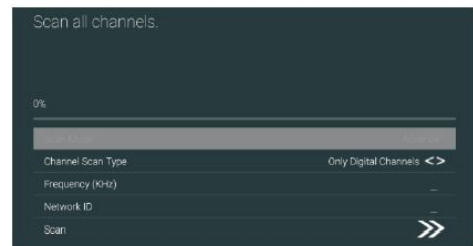

**Egy RF Keresés:** állomás kézi behangolása.

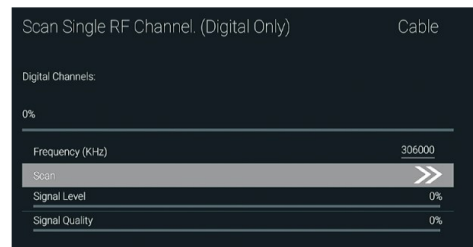

## HIBAKERESÉS

A szerviz megkeresése előtt az alábbi információkat olvassa el, és műveleteket végezze el. Egyes hibákat egyszerűen meg fog tudni oldani. Ha a hiba továbbra is fennáll, húzza ki a tápkábelt, és lépjen kapcsolatba szervizünkkel..

### Általános hiba / Megoldás

*Távírányító nem működik*

- Ellenőrizze a távirányító jeladóját.
- Cseréljen elemet.
- Elemek nem megfelelően vannak behelyezve.
- A tápcsatlakozó nincs csatlakoztatva.

*Gyenge Jelerősség*

Általában interferencia okozza, melyet leggyakrabban az alábbi eszközök okoznak, mobiltelefon, walkie-talkie, neon, elektromos szerszám, vagy egyéb elektromos készülék, esetleg rádió jeladó.

### Kép & Hang / Megoldás

*Nincs kép, nincs hang*

- Ellenőrizze a jelforrást.
- Csatlakoztasson egy másik elektromos eszközt a fali aljzatba, hogy ellenőrizze annak működéséről.
- Tápkábel nincs teljesen bedugva a fali aljzatba.

*Nincs hang, a kép rendben van*

- Amennyiben nincs hang, ellenőrizze, hogy ne legyen lenémítva, vagy növelje a hangerőt
- Nyissa meg az audio menüt és állítson a 'Egyensúlyon'.

*Zavaros kép*

Ha nincsenek színek, vagy rossz a képminőség:

- Állítson a színeken a beállítások menüben.
- Helyezze messzebb a készüléket más elektromos eszköztől.
- Váltson csatornát, lehetséges, hogy a jeladással van probléma.

*Rossz TV jel (Mozaikok vagy csíkok jelennek meg)*

- Ellenőrizze a jelforrás kábelét, állítson az antennán.
- Hangolha be a csatornát.
- Próbáljon csatornát váltani.

### Multimédia Lejátszó / Megoldás

*'Érvénytelen fájl' üzenet jelenik meg vagy nem megfelelő a hang de a kép sem.*

- A média fájl is sérülhetett. Ellenőrizze, hogy más eszköz lejátsza-e.
- Ellenőrizze, hogy a video és audio codec támogatott.

*'Nem támogatott audio' üzenet jelenik meg vagy nem megfelelő a hang de a kép jó*

- A média fájl is sérülhetett. Ellenőrizze, hogy más eszköz lejátsza-e.
- Ellenőrizze, hogy a video és audio codec támogatott.

### Hálózat / Megoldás (Lehetséges, hogy nem elérhető)

*Hálózati Hiba*

- Ellenőrizze, hogy a router megfelelően működik.
- Ellenőrizze, hogy a TV készülék csatlakozott a routerhez.

### Böngésző / Megoldás (Lehetséges, hogy nem elérhető)

*Honlap nem jeleníthető meg teljesen.*

- Flash nem támogatott.

*A Böngésző folyamatosan leáll.*

- A honlap túl sok és nagy tartalmat jelenít meg, mely memória próbálmákat okoz, és bezárja a böngészőt.

# EU MEGFELELŐSÉGI NYILATKOZAT

No. 1650

A S.C. Visual Fan S.A. (székhely Brassó, Brazilor u 61, 500314 Románia, cégbejegyzés szám J08/818/2002, CUI RO14724950, mint gyártó, egyedül, saját felelősségére kijelenti, hogy a termék, amelyre e nyilatkozat vonatkozik, megfelel a rádió berendezésekről és a távközlő végberendezésekről, valamint a 4 HG nr. 325/2017 villamos biztonságtechnikai és elektromágneses összeférhetőségi követelményeket tartalmazó szabványoknak. Az Allview **TV 43ePlay7100-U** márkájú mobiltelefon nem veszélyezteti az életet, a munkabiztonságot és az egészséget, nem termel negatív hatást a természetre és megfelel a következő Irányelveknek:

- 2011/65/EU irányelv, 2014/8/UE módosítása a veszélyes anyagok elektromos és elektronikus berendezésekben való használatáról.
  - Rádió irányelvek - RED 2014/53/EU (HG 740/2016)
  - 2014/35/UE a felhasználó biztonságáról az alacsony feszültségű készüléknél.
  - Elektromágneses kompatibilitás szőlő EMC 2014/30/EU (HG 487/2016) irányelv
  - Európai Biztonsági követelményeket 2001/95 / EC irányelv és az EN 60065: 2002 / A12: 2011, EN 60950-1: 2006 / A1: 2010 / A11: 2009 / A12: 2011 a kibocsájtott decibel szinttel kapcsolatosan.
- A termék a következő standardok szerint volt értékelve:

Egészség és biztonság: EN 62368-1:2014/A11:2017; EN 50360:2017; EN 50566:2017; EN 62209-1:2016; EN 50663:2017; EN 61000-4-3: 2006; EN 60065: 2014+A11: 2017

EMC EN 301 489-1 V1; EN 301 489-17 V3.2.2; EN 301 489-19 V2.1.1; EN 301 489-17 V3.; EN 55032:2015; EN 55035:2017; EN 62479: 2010; EN 303 340 V1.1.2 (2016-09); EN 301 489-3 V2.1.1 (2017-03)

Rádió spektrum: EN 301 489-3/2017; EN 301 489-1; EN 301 908-2 V11.1.2; EN 303 413 V1.1.1; EN 303 345-1 V1.1.1; EN 55032: 2015; EN 61000-4-3: 2006:2006; EN 61000-4-4: 2006

A megfelelőségi nyilatkozat értékelési eljárása a 2014/53/EU direktíva alapján zajlott. A vonatkozó dokumentumok az alábbi címen találhatóak, és kérésre megtekinthetőek: S.C. Visual Fan S.A., Brassó, 61, Brazilor St., CP 500313, Románia.

A termék CE megfelelőségi jelöléssel van ellátva. E nyilatkozatot megalapozó műszaki dokumentáció elérhető az alábbi honlapon: [www.allviewmobile.com](http://www.allviewmobile.com).

 Brasov  
REV. 22.04.2021

Director

Cotuna Gheorghe







## OSTRZEŻENIE I ŚRODKI OSTROŻNOŚCI

Przeczytaj wszystkie instrukcje przed uruchomieniem zestawu. Zachowaj te instrukcje dobrze do późniejszego wykorzystania.

### Ważne instrukcje bezpieczeństwa.

- Przeczytaj tę instrukcję - Przed uruchomieniem tego produktu należy przeczytać wszystkie instrukcje bezpieczeństwa i obsługi.
- Zachowaj te instrukcje - Instrukcje bezpieczeństwa i obsługi należy zachować na przyszłość.
- Przestrzegaj wszystkich ostrzeżeń - należy przestrzegać wszystkich ostrzeżeń umieszczonych na urządzeniu oraz w instrukcji obsługi.
- Postępuj zgodnie ze wszystkimi instrukcjami - należy przestrzegać wszystkich instrukcji obsługi i użytkowania.
- Nie używaj tego urządzenia w pobliżu wody - Urządzenia nie należy używać w pobliżu wody lub w wilgotnym otoczeniu - na przykład w mokrej piwnicy lub w pobliżu basenu itp.
- Czyścić tylko suchą szmatką.
- Nie blokuj żadnych otworów wentylacyjnych. Zainstaluj zgodnie z instrukcjami producenta.
- Nie instaluj w pobliżu źródeł ciepła, takich jak kaloryfery, rejestratory ciepła, kuchenki lub inne urządzenia (w tym wzmocniacze), które wytwarzają ciepło.
- Nie ignoruj bezpieczeństwa wtyczki spolaryzowanej lub uziemienia. Wtyczka spolaryzowana ma dwa bolce, z których jedno jest szersze niż drugie. Wtyczka uziemiająca ma dwa bolce i trzeci bolec uziemiający. Szerokie ostrze lub trzeci bolec zapewnia bezpieczeństwo. Jeśli dostarczona wtyczka nie pasuje do gniazdka, skonsultuj się z elektrykiem w celu wymiany przestarzałego gniazdka.
- Chronić przewód zasilający przed nadeptaniem lub ściśnięciem, szczególnie przy wtyczkach, gniazdach i w miejscu, w którym wychodzą z urządzenia.
- Używaj tylko dodatków / akcesoriów określonych przez producenta.
-  Używaj tylko z wózkiem, stojakiem, statywem, wspornikiem lub stołem określonym przez producenta lub sprzedawanym z urządzeniem. Gdy używany jest wózek lub stojak, należy zachować ostrożność podczas przenoszenia zestawu wózek / urządzenie, aby uniknąć obrażeń spowodowanych przewróceniem.
- Odłączaj urządzenie od źródła zasilania podczas burzy lub gdy nie jest używane przez dłuższy czas.
- Wszystkie czynności serwisowe należy powierzyć wykwalifikowanemu personelowi. Serwisowanie jest wymagane, gdy urządzenie zostanie w jakikolwiek sposób uszkodzone, np. Przewód zasilający lub wtyczka są uszkodzone, rozlana została ciecz lub przedmioty wpadły do urządzenia, zostało wystawione na działanie deszczu lub wilgoci, nie działa normalnie, lub został upuszczony.
- UWAGA: Te instrukcje serwisowe są przeznaczone wyłącznie dla wykwalifikowanego personelu serwisowego. Aby zmniejszyć ryzyko porażenia prądem, nie wykonuj żadnych czynności serwisowych innych niż zawarte w instrukcji obsługi, chyba że masz odpowiednie kwalifikacje.
- Nie instaluj tego urządzenia w zamkniętej lub wbudowanej przestrzeni, takiej jak regał na książki lub podobne urządzenie, i utrzymuj odpowiednie warunki wentylacyjne na otwartym terenie. Nie należy utrudniać wentylacji, zakrywając otwory wentylacyjne takimi przedmiotami, jak gazety, obrusy, zasłony itp.
- Przed instalacją lub obsługą urządzenia zapoznaj się z informacjami na tylnej obudowie, aby uzyskać informacje dotyczące zasilania elektrycznego i bezpieczeństwa.
- Aby zmniejszyć ryzyko pożaru lub porażenia prądem, nie wystawiaj urządzenia na działanie deszczu lub wilgoci.
- Urządzenie nie powinno być narażone na kapanie lub zachlapanie i nie należy na nim stawiać przedmiotów wypełnionych płynami, takich jak wazon. Nie stawiaj w pobliżu zakurzonego miejsca.
- Zaciski oznaczone symbolem „⚡” mogą mieć wystarczającą wielkość, aby stanowić ryzyko porażenia prądem. Zewnętrzne okablowanie podłączone do zacisków wymaga instalacji przez osobę poinstruowaną.
- Aby uniknąć obrażeń, użyj podstawy / wspornika do montażu na ścianie, aby bezpiecznie zainstalować urządzenie na stole / ścianie zgodnie z instrukcją instalacji.
- Niebezpieczeństwo wybuchu w przypadku nieprawidłowej wymiany baterii. Zamień tylko na ten sam lub równoważny typ.
- Baterii (baterii lub zestawu baterii) nie należy wystawiać na działanie nadmiernego ciepła, takiego jak słońce, ogień itp.



- Nadmierne ciśnienie akustyczne w słuchawkach może powodować utratę słuchu. Słuchanie muzyki przy wysokim poziomie głośności i przez dłuższy czas może uszkodzić słuch. Aby zmniejszyć ryzyko uszkodzenia słuchu, należy obniżyć poziom głośności do bezpiecznego, wygodnego poziomu i skrócić czas słuchania na wysokich poziomach.
- Łącznik urządzenia służy do odłączania urządzenia. Pozostanie łatwo dostępny.
- Gdy nie jest używany i podczas ruchu, należy zadbać o zestaw przewodu zasilającego, np. związać przewód zasilający za pomocą opaski kablowej lub czegoś podobnego. Chroń go przed ostrymi krawędziami itp., które mogą spowodować ścieranie zestawu przewodów zasilających. Po ponownym uruchomieniu upewnij się, że zestaw przewodu zasilającego nie jest uszkodzony. W przypadku stwierdzenia uszkodzeń należy skontaktować się z pracownikiem serwisu w celu wymiany zestawu przewodów zasilających określonych przez producenta lub mających takie same cechy jak oryginalne.
- Zwróć uwagę na środowiskowe aspekty utylizacji baterii.
- Nie należy kłaść na urządzeniu źródeł otwartego ognia, takich jak zapalone świece. Aby zapobiec rozprzestrzenianiu się ognia, przez cały czas trzymaj świece lub inne otwarte płomienie z dala od urządzenia.
- Ostrzeżenie: Nie ponosimy żadnej odpowiedzialności za sytuacje, w których urządzenie jest używane w sposób inny niż określony w instrukcji. Nasza firma zastrzega sobie prawo do wprowadzania zmian w treści instrukcji bez podawania jej do publicznej wiadomości. Zmiany zostaną opublikowane na stronie internetowej firmy w produkcie, który zmienia. Zawartość tego podręcznika może się różnić od zawartej w produkcie. W takim przypadku brany będzie pod uwagę pierwszy z nich.
- Jeśli urządzenie ma symbol na etykiecie znamionowej, a przewód zasilający ma dwa styki, oznacza to, że urządzenie jest urządzeniem elektrycznym klasy II lub podwójnie izolowanym urządzeniem elektrycznym. Został zaprojektowany w taki sposób, że nie wymaga bezpiecznego połączenia z uziemieniem elektrycznym. (Tylko dla urządzeń klasy II)
- Ostrzeżenie dla urządzeń zawierających BATERIE KOMÓRKOWE DO MONET / BUTTONÓW (Poniższe instrukcje są używane tylko w przypadku urządzeń zawierających wymienną przez użytkownika baterię pastylkową / guzikową)
- Nie polykaj baterii, niebezpieczeństwo oparzenia chemicznego
- Pilot zdalnego sterowania dostarczany z tym produktem zawiera baterię pastylkową / guzikową. Połknięcie baterii pastylkowej / guzikowej może spowodować poważne oparzenia wewnętrzne w ciągu zaledwie 2 godzin i doprowadzić do śmierci. Trzymaj nowe i zużyte baterie z dala od dzieci.
- Jeśli komora baterii nie zamyka się bezpiecznie, przestań używać produktu i trzymaj go z dala od dzieci. Jeśli uważasz, że baterie mogły zostać połknięte lub umieszczone w jakiegokolwiek części ciała, natychmiast skontaktuj się z lekarzem.
-  Ten błyskawiczny błysk z symbolem grotu strzałki w trójkącie równobocznym ma za zadanie ostrzec użytkownika o obecności nieizolowanego „niebezpiecznego napięcia” w obudowie produktu, które może mieć wystarczającą wielkość, aby stanowić ryzyko porażenia prądem.
- Aby zmniejszyć ryzyko porażenia prądem, nie zdejmuj pokrywy (ani tylnej). Wewnątrz nie ma części, które mogą być naprawiane przez użytkownika. Skontaktuj się z wykwalifikowanym personelem serwisowym.
- Wykrzyknik w trójkącie równobocznym ma za zadanie ostrzec użytkownika o obecności ważnych instrukcji obsługi i konserwacji w literaturze dołączonej do urządzenia.
- W stosownych przypadkach zaleca się podanie następujących informacji:
  - Odnosi się do prądu przemiennego (AC).
  - Odnosi się do prądu stałego (DC).
  - Odnosi się do trybu gotowości.
  - Dotyczy włączenia zasilania.
  - Odnosi się do niebezpiecznego napięcia.

#### Dyrektywa WEEE

Prawidłowa utylizacja tego produktu. Oznakowanie to wskazuje, że tego produktu nie należy wyrzucać z innymi odpadami domowymi w całej UE. Aby zapobiec możliwym szkodom dla środowiska lub zdrowia ludzkiego wynikającym z niekontrolowanego usuwania odpadów, przetwarzaj je w odpowiedzialny sposób, aby promować zrównoważone ponowne wykorzystanie zasobów materialnych. Aby zwrócić używane urządzenie, skorzystaj z systemów zwrotu i odbioru lub skontaktuj się ze sprzedawcą, u którego produkt został zakupiony. Może zabrać ten produkt do bezpiecznego dla środowiska recyklingu.

## Ustawienie telewizora

- Ustaw telewizor ekranem do dołu na płaskiej powierzchni. Użyj szmatki do ochrony wyświetlacza.
- Umieść panel telewizora na platformie i włóż dwa stojaki do telewizora, tak aby otwory na śruby w stojakach odpowiadały odpowiednim otworom telewizora.
- Przykręć śruby u dołu tylnej pokrywy, po dwa z każdej strony, montaż zakończony.

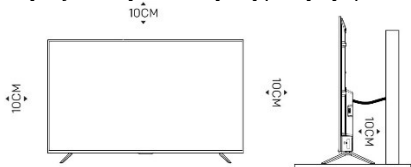

*Uwaga: zdjęcia mają jedynie charakter poglądowy.*

- Ostrzeżenie: Nigdy nie umieszczaj telewizora w niestabilnym miejscu. Telewizor może spaść, powodując poważne obrażenia ciała lub śmierć. Wielu urazów, szczególnie u dzieci, można uniknąć, stosując proste środki ostrożności, takie jak:
  - Korzystanie z szafek lub stojaków zalecanych przez producenta telewizora.
  - Używaj tylko mebli, które mogą bezpiecznie obsługiwać telewizor.
  - Zapewnienie, że telewizor nie wystaje poza krawędź mebla.
  - Nie umieszczanie telewizora na wysokich meblach (na przykład szafkach lub regałach) bez przymocowania zarówno mebli, jak i telewizora do odpowiedniego wspornika.
  - Nie kładź telewizora na tkaninie lub innych materiałach, które mogą znajdować się między telewizorem a meblami podporowymi.
  - Edukacja dzieci na temat niebezpieczeństw związanych z wspinaniem się na meble w celu dotarcia do telewizora lub pilota.Jeśli istniejący telewizor jest zatrzymywany i przenoszony, należy zastosować te same zasady, co powyżej. (Tylko dla telewizorów o masie przekraczającej 7 kg)

## Uchwyt ścienny

- Opcjonalny uchwyt ścienny może być używany z telewizorem. Skontaktuj się z lokalnym sprzedawcą, aby kupić zalecany wspornik do montażu na ścianie. Ostrożnie zamocuj wspornik do montażu na ścianie z tyłu telewizora. Zainstaluj wspornik do montażu ściennego na solidnej ścianie prostopadłej do podłogi. Jeśli podłączasz telewizor do innych materiałów budowlanych, skontaktuj się z wykwalifikowanym personelem, aby zainstalować uchwyt ścienny. Szczegółowe instrukcje zostaną dołączone do uchwyty ściennego. Użyj wspornika do montażu na ścianie, w którym urządzenie jest odpowiednio przymocowane do ściany z wystarczającą ilością miejsca, aby umożliwić połączenie z urządzeniami zewnętrznymi.

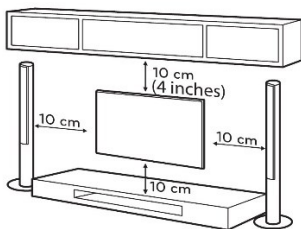

*Uwaga: zdjęcie jest tylko w celach informacyjnych.*

- Odłącz zasilanie przed przeniesieniem lub instalacją telewizora. W przeciwnym razie może dojść do porażenia prądem.
- Wyjmij podstawkę przed zainstalowaniem telewizora na uchwycie ściennym, wykonując zamocowanie podstawy w odwrotnej kolejności.
- Jeśli telewizor zostanie zainstalowany na suficie lub pochyłej ścianie, może spaść i spowodować poważne obrażenia. Użyj autoryzowanego uchwyty ściennego i skontaktuj się z lokalnym sprzedawcą lub wykwalifikowanym personelem. W przeciwnym razie nie jest objęty gwarancją.
- Nie dokręcaj zbyt mocno śrub, ponieważ może to spowodować uszkodzenie telewizora i unieważnienie gwarancji.

- Aby zapobiec obrażeniom, urządzenie musi być bezpiecznie przymocowane do podłogi / ściany zgodnie z instrukcjami instalacji.
- Użyj śrub i uchwytów ściennych spełniających poniższe wymagania. Wszelkie szkody lub obrażenia zakupione niewłaściwie lub przy użyciu niewłaściwych akcesoriów nie są objęte gwarancją.

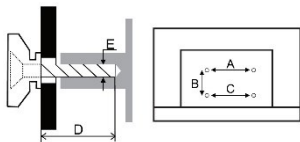

Model Rozmiar: 43"		Góra	Dół
Wkręt	Srednica(mm) „E”	M6	M6
	Głębokość(mm) „D”	Max	20
		Min	12
Ilość		2	2
A*B*C		200*200*200	

Notatki:

1. zdjęcia są tylko w celach informacyjnych.

2. W przypadku telewizorów z zaciskami skierowanymi w stronę ściany, aby pozostawić wystarczającą ilość miejsca do korzystania z terminali, potrzebna jest uszczelka wraz z każdą śrubą do zamocowania uchwytu ściennego. Jest to mały pusty filar, którego średnica wewnętrzna wynosi 8 mm, średnica zewnętrzna wynosi 18 mm, a wysokość  $\geq 30$  mm.

### Środki ostrożności dotyczące korzystania z pilota zdalnego sterowania

- Użyj pilota, kierując go w stronę czujnika zdalnego. Elementy między pilotem a czujnikiem zdalnego sterowania będą zakłócać jego normalne działanie.
- Nie wstrząsaj gwałtownie pilotem. Nie należy również rozpryskiwać płynów na pilocie zdalnego sterowania i nie umieszczać pilota w miejscach o wysokiej wilgotności.
- Nie umieszczaj pilota w bezpośrednim świetle słonecznym. Spowoduje to deformację urządzenia pod wpływem ciepła.
- Gdy czujnik zdalnego sterowania jest wystawiony na bezpośrednie działanie promieni słonecznych lub silnego oświetlenia, pilot zdalnego sterowania nie działa. Jeśli tak, zmień oświetlenie lub pozycję telewizora lub zbliż pilota do czujnika zdalnego sterowania.

### Środki ostrożności dotyczące korzystania z baterii

Niewłaściwe użycie akumulatora spowoduje wyciek. Więc postępuj zgodnie z poniższymi metodami i używaj ostrożnie.

- Należy zwrócić uwagę na polaryzację baterii, aby uniknąć zwarcia.
- Gdy napięcie akumulatora jest niewystarczające i wpływa na zasięg użytkowania, należy wymienić je na nowe. Wyjmij baterie z pilota, jeśli nie zamierzasz go używać przez dłuższy czas.
- Nie należy używać jednocześnie różnych rodzajów baterii (na przykład baterii manganowych i alkalicznych).
- Nie podpalaj akumulatora i nie ładuj go ani nie rozkładaj.
- Baterie należy utylizować zgodnie z odpowiednimi przepisami ochrony środowiska.
- **OSTRZEŻENIE:** Akumulatory (zainstalowany zestaw akumulatorów lub akumulatory) nie powinny być narażone na nadmierne ciepło, takie jak słońce, ogień itp.
- Przed wyszukiwaniem Bluetooth upewnij się, że aktywowałeś tryb parowania zewnętrznych urządzeń

Bluetooth. Na pilocie możesz nacisnąć  i przyciski HOME razem, aby otworzyć tryb parowania. W przypadku innych urządzeń Bluetooth należy przeczytać własne instrukcje obsługi dotyczące otwierania trybu parowania.

## PODSTAWOWE OPERACJE

### Zainstaluj baterię pilota zdalnego sterowania

1. Otwórz pokrywę z tyłu pilota.
2. Umieść dwie baterie AAA, upewniając się, że pasują do oznaczeń biegunów w komorze.
3. Załóż pokrywę.

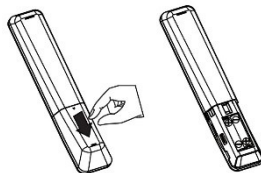









## Skrócona instrukcja obsługi

### Połączenie

1. Podłącz kable i antenę.
2. Naciśnij  przycisk na pilocie, aby włączyć telewizor z trybu gotowości.

### Początkowe ustawienia

Po pierwszym włączeniu telewizora sekwencja monitów na ekranie pomoże w konfiguracji podstawowych ustawień

1. Wybierz żądany język OSD (On Screen Display). wciśnij     przyciski, a następnie naciśnij przycisk OK.
2. Wybierz kraj wciśnij    . Za pomocą przycisków wybierz kraj, a następnie naciśnij przycisk OK, aby rozpocząć strojenie kanałów.

## Włączanie i wyłączenie telewizora

Włącz telewizor - Podłącz kabel zasilający. Telewizor przejdzie w tryb gotowości. Naciśnij przycisk na pilocie, aby włączyć telewizor z trybu gotowości.

Wyłącz telewizor - naciśnij przycisk na pilocie, aby przejść do trybu gotowości.

Nie pozostawiaj odbiornika w trybie gotowości przez dłuższy czas. Najlepiej jest odłączyć telewizor od kabli i anteny.

Brak sygnału - menu Brak sygnału na ekranie, gdy nie ma sygnału wejściowego. W trybie TV / DTV, jeśli przez 15 minut nie będzie sygnału, telewizor wyłączy się automatycznie.

## Wybór programu

Użyj przycisków CH + / CH- z telewizora lub pilota.

Naciśnij CH +, aby zwiększyć numer kanału.

Naciśnij CH-, aby zmniejszyć numer kanału.

Za pomocą przycisków cyfrowych 0–9 można wybrać numer kanału, naciskając od 0 do 9. (W trybie TV i DTV).

## Dostosowanie głośności

Naciśnij przyciski VOL +/-, aby wyregulować głośność.

Jeśli chcesz wyłączyć dźwięk, naciśnij przycisk MUTE.

Można wyłączyć stan wyciszenia, naciskając przycisk MUTE lub zwiększając / zmniejszając głośność.





## Zmiana źródła wejściowego

Możesz wybrać źródło wejściowe, naciskając przycisk na pilocie zdalnego sterowania.

Naciskaj strzałki W GÓRĘ / W DÓŁ, aby przełączać źródło wejściowe, i naciśnij OK, aby potwierdzić wybór.

## Podręcznik elektroniczny

E-podręcznik jest wbudowany w telewizor i może być wyświetlany na ekranie. Aby dowiedzieć się więcej o funkcjach telewizora, przejdź do podręcznika elektronicznego, korzystając z następujących wskazówek:

1. Naciśnij przycisk HOME, aby uzyskać dostęp do strony głównej.
2. Naciśnij     i przycisk OK, aby wybrać „Podręcznik elektroniczny” w „Aplikacjach”.

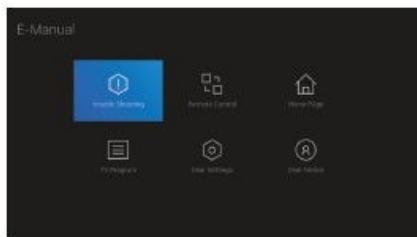

*Uwaga: zdjęcie jest tylko w celach informacyjnych*

# FUNKCJE PILOTA ZDALNEGO STEROWANIA.

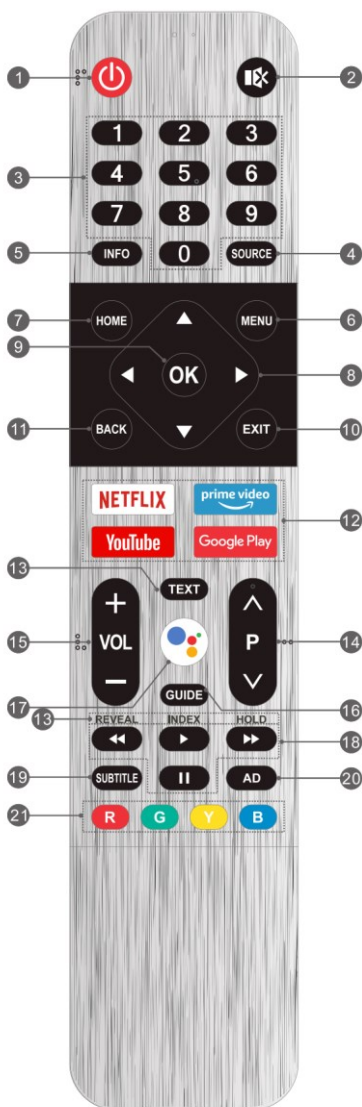

**1. PÓWE** **1. ZASILANIE:** Aby ustawić telewizor w trybie gotowości lub zasilania.

**2. WYCIŚNIENIE:** Wyłączenie lub włączenie wyjścia dźwięku głośnika.

**3. KŁAWISZE NUMERYCZNE:** Do bezpośredniego dostępu do kanałów.

**4. ŹRÓDŁO:** Wybierz źródło wejścia.

**5. INFORMACJE:** Wyświetl informacje o kanale.

**6. MENU:** Wejdź do menu szybkich ustawień.

**7. HOME:** Wejdź na stronę główną.

**8. KŁAWISZE NAWIGACYJNE (◀ ▶ ▼ ▲):** Poruszaj się po menu, aby wybrać potrzebną zawartość.

**9. OK:** Potwierdź, wprowadź lub wykonaj wybraną pozycję albo pokaż listę przycisków szybkiego dostępu.

**10. WYJŚCIE:** Zakończ bieżącą operację

**11. POWRÓT:** Wróć do zawartości wyższego poziomu lub opuść bieżący ekran

**12. PRZYCISKI APLIKACJI:** Uzyskaj bezpośredni dostęp do określonych aplikacji.

**13. \*\*\*KŁAWISZE TELETXTU\*\*\***

- **TEXT:** Otwieranie lub zamykanie menu telegazety
- **WYŚWIETL:** Wyświetl lub ukryj ukryte informacje
- **INDEKS:** Wyświetl stronę indeksu
- **PRZYTRZYMAJ:** Przytrzymaj stronę teletextu bez aktualizacji lub zmian

**14. PROGRAM GÓRA/DÓŁ (P ▲/▼):** Przełącz kanały

**15. GŁOŚNOŚĆ GÓRA/DÓŁ (VOL +/-):** Dostosuj poziom głośności.

**16. PRZEWODNIK:** Dostęp do interfejsu EPG w trybie DTV.

**17. MIKROFON:** (🗣️): Zaczynij korzystać z funkcji komend głosowych

**18. \*\*\*USB Odtwórz przyciski sterowania\*\*\***

- **Play (▶):** Rozpocznij odtwarzanie.
- **Przerwa (⏏):** Przerwa w odtwarzaniu.
- **Szybkie cofanie (◀◀):** Szybkie cofanie.
- **Szybkie odtwarzanie (▶▶):** Szybkie odtwarzanie.

**19. NAPISY:** Włącz lub wyłącz menu napisów

**20. AUTODESKRYPCJA:** Włącz lub wyłącz funkcję audiodeskrypcji.

**21. KOLOROWE PRZYCISKI (R/G/Y/B):** Wykonaj funkcję podpowiedzi w określonym trybie.

# FUNKCJE GŁOSOWE (Opcjonalnie dla wybranych modeli)

## Sterowanie głosem z daleka.

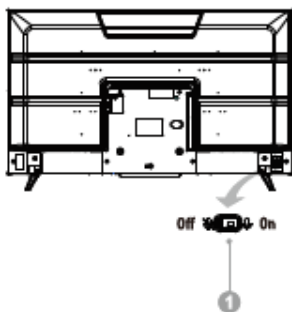

### 1. Przełącznik mikrofonów sterowania głosem z daleka.

Włączanie lub wyłączanie mikrofonów funkcji sterowania głosem z daleka. Dopiero po włączeniu mikrofonów dalekiego zasięgu, pomyślnym podłączeniu telewizora do sieci i zalogowaniu na koncie Google, możesz zacząć korzystać z funkcji głosowej dalekiego pola, mówiąc „Ok Google” lub „Hej Google”.

### 2. Wskaźnik mocy.

Wskaż stan zasilania telewizora.

- Świeci na zielono: tryb pracy.
- Świeci na czerwono: tryb gotowości.
- Nie świeci: wyłączone.

### 3. Mikrofon sterowania głosem z daleka.

Microphony funkcji sterowania głosem. Podczas korzystania z funkcji głosowej dalekiego pola najlepiej jest trzymać się w odległości 3 metrów od mikrofonów komend głosowych z daleka.

### 4. Wskaźnik dalekiego pola.

Wskazuje stan mikrofonów dalekiego pola i funkcji głosowej dalekiego pola.

- Świeci na biało: mikrofony dalekiego pola są włączone i używana jest funkcja głosowa dalekiego pola.
- Nie świeci: mikrofony dalekiego pola są włączone, a funkcja głosowa dalekiego pola nie jest używana.
- Świeci się na pomarańczowo: mikrofony dalekiego zasięgu są wyłączone.

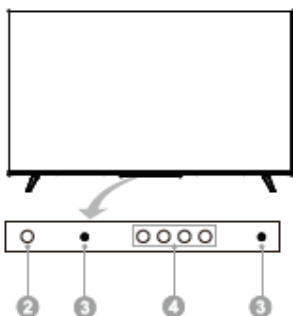

## Sterowanie głosem z bliska.

### 1. Mikrofon sterowania z bliska.

Mikrofon z funkcją sterowania głosem zbliża. Najlepiej trzymać usta w odległości 5 centymetrów od mikrofonu podczas korzystania z funkcji komend głosowych.

### 2. Przycisk mikrofonu funkcji sterowania głosem zbliża.

Naciśnij, aby rozpocząć korzystanie z funkcji sterowania głosem. Dopiero po pomyślnym podłączeniu telewizora do sieci, sparowaniu pilota Bluetooth z telewizorem i zalogowaniu się na konto Google, możesz nacisnąć przycisk mikrofonu, aby rozpocząć korzystanie z funkcji komend głosowych.

### TV Sparuj pilota Bluetooth z telewizorem

W przypadku pilota dostarczonego z telewizorem zakończ sparowanie go z telewizorem z systemem Android przed użyciem go do obsługi głosu w polu bliskim. Parowanie można wykonać w pierwszym kroku „Wstępnej konfiguracji” lub w „Ustawieniach”.

W ustawieniach zapoznaj się z następującymi krokami, aby sparować pilota:

1. Wybierz HOME - Ustawienia - Piloty i akcesoria.
2. Naciśnij jednocześnie przyciski LEWO i HOME, aż nazwa pilota Bluetooth pojawi się w interfejsie wyszukiwania telewizora.
3. Naciśnij przycisk OK, aby rozpocząć parowanie.

4. Po pomyślnym sparowaniu pilota Bluetooth z telewizorem wyświetli się „Sparowane”

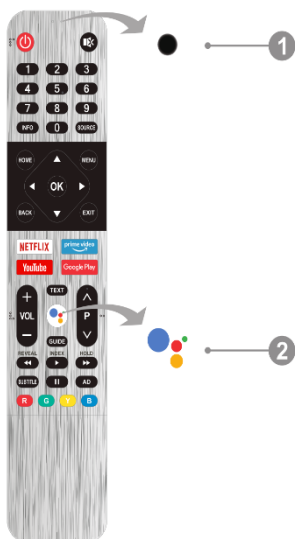

## USTAWIENIA PODSTAWOWE

### 1. Podłączanie pilota do telewizora

**(opcjonalnie, dotyczy tylko modeli telewizorów z pilotem Bluetooth).**

W przypadku modeli, które wymagają tego kroku, przed przeskakaniem Bluetooth upewnij się, że uaktywniłeś zewnętrzne urządzenie Bluetooth w trybie parowania.

W przypadku pilota naciśnij jednocześnie przyciski „W LEWO” i „MENU”, aby przejść do trybu parowania (dioda LED pilota musi migać podczas wchodzenia w tryb parowania).

W przypadku innych urządzeń Bluetooth przeczytaj ich instrukcje obsługi dotyczące parowania.

### 2. Wybierz język menu.

### 3 Wybierz, jeśli chcesz lub nie chcesz używać urządzenia z Androidem do konfiguracji telewizora.

*Uwaga: jeśli chcesz użyć urządzenia z Androidem do skonfigurowania telewizora, postępuj zgodnie ze wskazówkami na ekranie. Jeśli nie chcesz używać urządzenia z systemem Android do konfigurowania telewizora, przejdź do następujących ustawień.*

### 4 Wybierz, jeśli chcesz lub nie chcesz podłączyć telewizor do sieci Wi-Fi..

Jeśli zdecydujesz się podłączyć telewizor do sieci, musisz wybrać żadaną sieć - wstaw hasło - naciśnij OK, a telewizor zostanie podłączony do sieci.

Wybierz, czy chcesz połączyć się ze swoim kontem Google.

Aby połączyć się ze swoim kontem Google, wybierz, czy chcesz korzystać z „Telefonu / komputera”, czy poprzez „Korzystanie z pilota” - Wprowadź adres e-mail i hasło - OK.

### 5 Przeczytaj / przewiń w dół tekst, aby zaakceptować Warunki korzystania z usługi Google i Politykę prywatności Google.

### 6. Wybierz, czy chcesz zezwolić Google lub stronie trzeciej na korzystanie z lokalizacji telewizora.

### 7. Wybierz, czy chcesz pozwolić Google na udział w ulepszaniu aplikacji Android TV.

Informacje o funkcjach urządzenia - naciśnij strzałkę w prawo na pilocie, aby pominąć ten krok

### 8. Wybierz kraj.

### 9. Ustaw hasło - naciśnij OK - ustaw żądane hasło, z wyjątkiem „0000”

Uwaga: możesz użyć liczb z pilota

### 10. Wybierz środowisko użytkownika: Dom lub Sklep.

*Uwaga: Tryb domowy jest zalecany do używania w domu, natomiast tryb sklepowy służy do prezentacji w sklepie, ponieważ zużywa więcej energii.*

### 11. Chromecast: wł. / wył.

### 12. Tryb tunera:

Wybierz Antena, jeśli korzystasz z programów analogowych lub DVBT / T2

Wybierz opcję Kabel dla sygnału CATV podanego przez dostawcę

Wybierz Satelita, jeśli używasz anteny satelitarnej (tylko dla modelu telewizora z DVB-S / S2).

### 13. Wybierz operatora kablowego:

DIGI: gdzie skanowanie odbywa się według ustalonych reguł, a kanały są uporządkowane według siatki dostawcy i nie można ich zmienić.

INNE: tam gdzie wykonywane jest pełne skanowanie, a kanały mogą być ustawione według preferencji użytkownika.

Select if you wish or not to start the channel scanning. Connect a signal cable before starting the scan.

*Uwaga: jeśli nie chcesz skanować kanałów w tym kroku, możesz to zrobić później, w ustawieniach TV, z ustawień globalnych.*

### 14. Konfiguracja jest zakończona. Przyjemnego użytkownika - Zakończ - naciśnij przycisk OK na pilocie.

### 15. Przeczytaj umowę licencyjną dla użytkownika końcowego - naciśnij przycisk OK na pilocie.

# OBSŁUGA MENU

## Ekran początkowy

Naciśnij przycisk HOME, aby przejść do strony głównej .

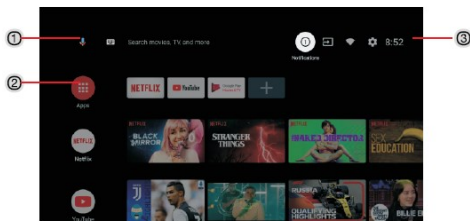

1. Otwórz Google Voice Search, aby rozpocząć wyszukiwanie głosowe lub użyj klawiatury.
2. Wśród aplikacji zainstalowanych w telewizorze w tym miejscu wyświetlane są ikony ulubionych aplikacji (ulubione aplikacje mogą być dodawane / usuwane / zmieniane przez użytkowników).

**Aplikacje:** kliknij, aby przejść do ekranu aplikacji, na którym znajdują się wszystkie zainstalowane aplikacje.

**Powiadomienie:** wyświetl podział.

**Wejścia:** Ikona wyboru źródeł wejściowego.

**Sieć i Internet:** ikona konfiguracji sieci, np. WiFi

**Ustawienia:** Tutaj możesz uwzględnić różne ustawienia.

Aby uzyskać szczegółowe informacje na temat ustawień, zobacz następane wyjaśnienie.

## Źródło sygnału wejściowego

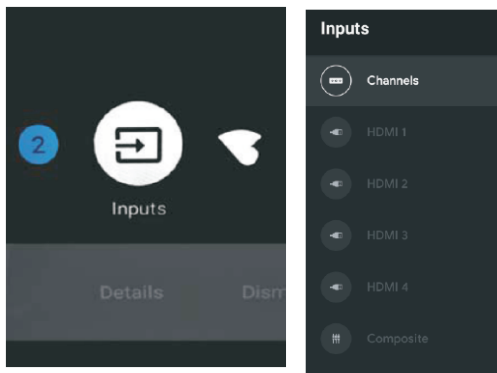

1. W interfejsie HOME naciśnij ▼ ▲ ◀ ▶ aby wybrać ikonę Wejścia. Naciśnij OK, aby otworzyć listę źródeł wejściowych, następnie naciśnij w górę, aby podświetlić wejście, i naciśnij OK, aby przełączyć .



2. W obszarze Live TV naciśnij przycisk ŹRÓDŁO, aby wyświetlić listę źródeł wejściowych. Możesz więc wybrać żądane źródło.



## Poruszanie się po menu ekranowym

1. Istnieją dwa sposoby wejścia. Najpierw w telewizji na żywo naciśnij przycisk menu, aby wyświetlić opcje telewizora, naciśnij ▼▲◀▶, wybierz menu ustawień i naciśnij OK, aby potwierdzić. Po drugie, w interfejsie HOME naciśnij przycisk ▶, aby wybrać ikonę okrągłego menu ustawień i naciśnij OK, aby potwierdzić.

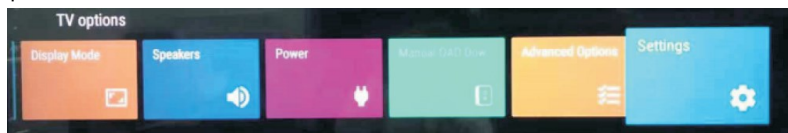

2. Naciśnij przycisk ▼ ▲, aby wybrać, co chcesz ustawić..
3. Naciśnij OK, aby wejść do ustawień.

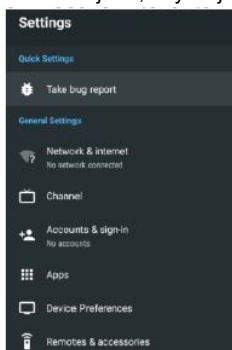

Naciśnij BACK, aby powrócić do poprzedniego menu. Jeśli wyświetlane jest menu główne, naciśnięcie BACK spowoduje zamknięcie menu ekranowego

## Siec i Internet

1. Naciśnij przyciski ▼ ▲, aby wybrać, co chcesz ustawić .
2. Naciśnij przycisk OK, aby wyregulować.
3. Po zakończeniu regulacji naciśnij OK, aby zapisać i powrócić do poprzedniego menu.



## Kanał



**Kanały:** Wyświetl podmenu skanowania w oparciu o różne tryby instalacji kanałów.

**Tryb instalacji kanału:** Wybierz źródła kanału wyświetlacza ekranowego. Możesz wybrać typ sygnału.

• **Antena** :Ustaw typ sygnału na antenę. Po ustawieniu na Antena telewizor może odbierać sygnały nadawcze analogowe i cyfrowe (DVB-T / DVB-T2):.

• **Kabel** : Ustaw typ sygnału na kabel. Po ustawieniu na Kablowy telewizor może odbierać sygnały analogowe i QAM .

## Automatyczna aktualizacja kanałów

**Kontrola rodzicielska** : Naciśnij ▼ ▲klawisz wybierz opcję, a następnie naciśnij przycisk OK, aby przejść do podmenu .

**Kanał audio:** Naciśnij przycisk ▼ ▲, aby wybrać opcję, a następnie naciśnij przycisk OK, aby przejść do podmenu.

Licencje typu open source: Naciśnij przycisk ▼ ▲, aby wybrać opcję, a następnie naciśnij przycisk OK, aby przejść do podmenu.

## Antena

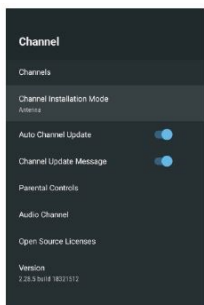
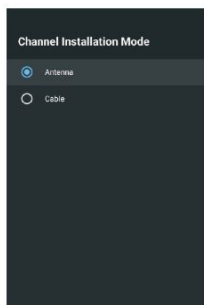

1. Menu-> Ustawienia-> Kanał-> Tryb instalacji kanału-> enter, wybierz Antena lub Kabel.

2. Wejdź w Menu-> Ustawienia-> Kanał-> Kanały.

3. Skanowanie kanałów wchodzi bezpośrednio do interfejsu platformy automatycznego wyszukiwania ATV + DTV Anteny.

**Aktualizacja skanowania:** Ponownie automatycznie wyszukuj punkty częstotliwości poza stacją

**Analogowe skanowanie ręczne:** Ręczna stacja wyszukiwania ATV. Po wprowadzeniu punktu częstotliwości możesz wybrać w górę lub w dół, aby wyszukać stację.

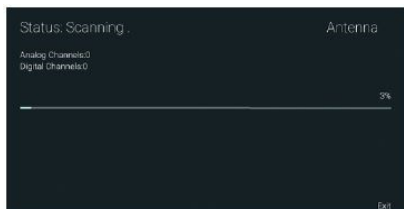
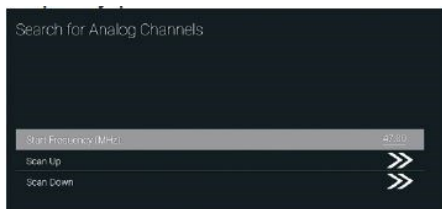

**Pojedynczy skan RF:** wyszukiwanie ręczne DTV, po lewej i prawej po wybraniu kanału RF, wyszukiwanie bezpośrednie OK.



## Kabel

1. Menu-> Ustawienia-> Kanał-> Tryb instalacji kanału, wybierz Kabel.
2. Wejdź do Menu - Ustawienia - Kanał - Kanały.

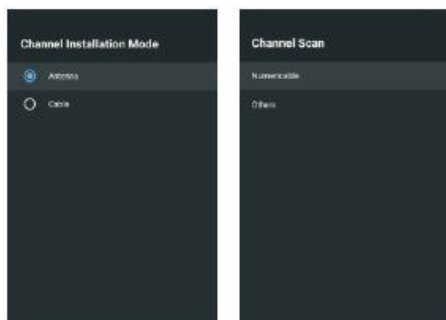

3. Wprowadź skanowanie kanałów, gdzie numeryczni są lokalni operatorzy, a domyślnym trybem skanowania jest Zaawansowany; Inne mają tryby Advance, Quick i Full Scan .

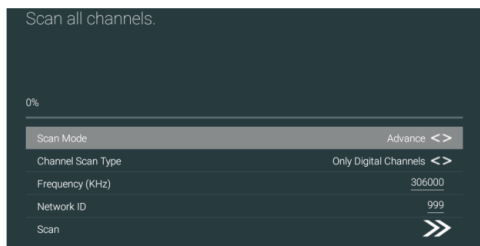
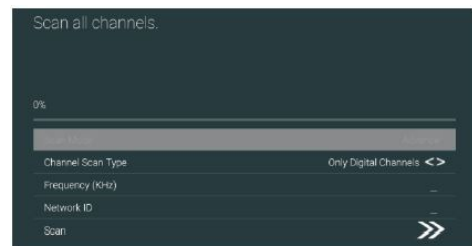

**Pojedynczy skan RF:** stacja wyszukiwania ręcznego.

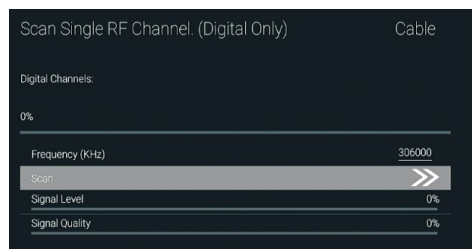

## ROZWIĄZYWANIE PROBLEMÓW

Przed skontaktowaniem się z technikiem serwisowym sprawdź następujące przyczyny możliwej przyczyny objawu i niektóre rozwiązania. Jeśli problem będzie się powtarzał, odłącz telewizor od zasilania i wezwij serwis.

### Ogólny problem / rozwiązanie

#### *Pilot nie działa*

- Sprawdź czujnik zdalnego sterowania na pilocie.
- Wymień baterie.
- Baterie nie są prawidłowo zainstalowane.
- Główne zasilanie nie jest podłączone.

#### *Słaby sygnał*

Jest to zazwyczaj spowodowane zakłóceniami powodowanymi przez sprzęt elektroniczny lub źródła zakłóceń radiowych.

### Obraz i dźwięk / rozwiązanie

#### *Brak obrazu, brak dźwięku*

- Sprawdź źródło sygnału.
- Podłącz inne urządzenie elektryczne do gniazdka, aby upewnić się, że działa lub jest włączone.
- Wtyczka zasilania jest nieprawidłowo podłączona do gniazda.

#### *Brak dźwięku, obraz OK*

- Jeśli nie ma dźwięku, spróbuj wyłączyć wyciszenie lub zwiększyć głośność dźwięku.
- Otwórz menu dźwięku i dostosuj „Balance”.

#### *Zakłócony obraz*

Brak koloru lub zła jakość obrazu

- Dostosuj opcję koloru w ustawieniach menu.
- Telewizor należy trzymać w wystarczającej odległości od innych produktów elektronicznych.
- Wyróbuj inny kanał, być może jest to problem z sygnałem wyjściowym.

#### *Zły sygnał telewizyjny (wyświetl mozaikę lub płatki śniegu)*

- Sprawdź kabel sygnałowy i wyreguluj antenę.
- Dostroj kanał.
- Wyróbuj inny kanał.

### Odtwarzacz multimedialny / rozwiązanie

*Ten plik jest nieprawidłowy "lub dźwięk jest normalny, ale wideo jest nieprawidłowe*

- Plik multimedialny może być uszkodzony, sprawdź, czy plik może być odtwarzany na komputerze.
- Sprawdź, czy obsługiwane są kodeki wideo i audio.

Pojawia się „Nieobsługiwany dźwięk” lub wideo jest normalne, ale dźwięk jest nieprawidłowy

- Plik multimedialny może być uszkodzony, sprawdź, czy plik może być odtwarzany na komputerze.
- Sprawdź, czy obsługiwane są kodeki wideo i audio.

### Sieć / rozwiązanie (może nie być dostępne)

#### *Błąd sieci*

- Sprawdź, czy router działa prawidłowo.
- Upewnij się, że telewizor został pomyślnie podłączony do routera.

### Przeglądarka / rozwiązanie (może nie być dostępne)

*Strony internetowej nie można wyświetlić w całości.*

- Niektóre rozszerzenia innych firm nie są obsługiwane. Zamknij bieżącą stronę internetową.

#### *Przeglądarka jest zmuszona do zamknięcia.*

- Strona internetowa zawiera zbyt wiele dużych zdjęć, co prowadzi do niewystarczającej ilości pamięci i zamknięcia przeglądarki.

# DEKLARACJA ZGODNOŚCI UE

## Nr 1650

Firma S.C. Visual Fan S.A. z siedzibą w Braszowie, przy ulicy Brazilor 61, kod pocztowy 500313, Rumunia, zarejestrowana w Rejestrze Handlowym pod nr Brasov. J08 / 818/2002, CUI RO14724950, jako producent, gwarantuje i deklaruje na własną odpowiedzialność, zgodnie z art. 4 HG nr. 325 / 2017 w odniesieniu do produktów i usług mogących stanowić niebezpieczeństwo dla życia i zdrowia, że produkt ALLVIEW TV 43ePlay7100-U nie naraża na niebezpieczeństwo życia, nie jest zagrożeniem dla bezpieczeństwa pracy, nie ma niekorzystnego wpływu na środowisko naturalne i jest zgodny z:

- Dyrektywą UE 2011/65/UE, zmodyfikowaną przez 2014/8/UE dotyczącą ograniczeń stosowania niektórych substancji niebezpiecznych w urządzeniach elektrycznych I elektronicznych.
- Dyrektywą dotyczącą badania sprzętów radiowych RED 2014/53/EU (HG 740/2016)
- Dyrektywą niskonapięciową 2014/35/UE
- Dyrektywą dotyczącą zgodność elektromagnetyczna 89/336/EU EMC 2014/30/EU (HG 487/2016)
- Wymogami bezpieczeństwa dyrektywy europejskiej 2001/95/EC oraz z normami EN 60065:2002/A12:2011 i EN 60950-1:2006/ A1:2010 /A11:2009/A12:2011, dotyczącymi granicznego poziomu decybeli dla urządzeń komercyjnych.

Produkt został oceniony zgodnie z następującymi normami:

Zdrowie i bezpieczeństwo: EN 62368-1:2014/A11:2017; EN 50360:2017; EN 50566:2017; EN 62209-1:2016; EN 50663:2017; EN 61000-4-3: 2006; EN 60065: 2014+A11: 2017

EMC EN 301 489-1 V1; EN 301 489-17 V3.2.2; EN 301 489-19 V2.1.1; EN 301 489-17 V3.; EN 55032:2015; EN 55035:2017; EN 62479: 2010; EN 303 340 V1.1.2 (2016-09); EN 301 489-3 V2.1.1 (2017-03)

Częstotliwości radiowe: EN 301 489-3/2017; EN 301 489-1; EN 301 908-2 V11.1.2; EN 303 413 V1.1.1; EN 303 345-1 V1.1.1; EN 55032: 2015; EN 61000-4-3: 2006:2006; EN 61000-4-4:2006

Badania oceny zgodności zostały wykonane zgodnie z dyrektywą 2014/53/EU, dokumentacja jest przechowywana w siedzibie firmy S.C. Visual Fan S.A., Braszów, ul. Brazilor 61, 500313, Rumunia. Dokumenty są dostępne do wglądu na żądanie.

Produkt posiada znak CE. Deklaracja zgodności jest dostępna na [www.allviewmobile.com](http://www.allviewmobile.com).



 Brasov  
REV. 22.04.2021

Director

Cotuna Gheorghe



## SPECIFICATIONS / SPECIFICAȚII / ADATOK / SPECYFIKACJA

Working voltage/Tensiunea de lucru/Űzemi feszültség/ Žródło prądu		100-240V~ 50/60 Hz
Rated power consumption/ Consum nominal de energie/ Névleges fogyasztás/ Pobór energii		100W
Audio output power/Putere de ieșire audio/ Audio kimeneti teljesítmény/ Moc wyjściowa audio		2x8W
Dimensions with stand/Dimensiunea cu stand/ Méretek állvánnyal/ Wymiary z podstawą		960x180x611mm
Dimensions without stand/ Dimensiunea fara stand/ Éretek állvány nélkül/ Wymiary bez podstawy		960x76x563mm
Net weight /Greutate netă / Nettó súly / Waga netto		6.5 kg
VESA		200 x 200
TV Type/Tip TV/ TV típus/ Typ telewizora		SMART TV 4K UHD
Diagonal/Diagonala/ Képernyőméret/ Przekątna		43 inch / 110 cm
Resolution/Rezolutie/Felbontás/ Rozdzielczość		3840 x 2160
Image ratio/Aspect imagine/Képarány/ Współczynnik proporcji		16:9
Angle of view/Unghe de vizibilitate/Szög kilátás/ Kąt widzenia		178 °/ 178 °
Brightness/Luminozitate/Fényesség/ Jasność		300 cd / m2
Contrast/Contrast / Kontraszt/ Współczynnik kontrastu		1300:1
Response time/Timp de raspuns/Válaszidő/ Czas odpowiedzi		9 ms
Language of OSD/Limbile din OSD/A OSD nyelve/ Język OSD		Multiple options/Multiple optiuni/ Több lehetőség/ Wiele opcji
System/Sistem/Rendszer/System		DTV: DVB-C DVB-T/T2 DVB-S/S2 ATV: PAL/SECAM/NTSC BG/DK/ CI+ Slot
Channel coverage/ Canale acoperite/ Csatorna lefedettség/ Zasięg kanału		ATV:47.25MHz~865.25MHz DVB-C: 48 MHz ~ 859 MHz DVB-T/R2: 50 MHz~ 862 MHz DVB-S/S2: (KU) 950 MHz ~ 2150 MHz, (C) 5150 MHz ~ 5750 Mhz
Wi-Fi		Yes/Da/Igen/Tak IEEE802.11a/b/g/n/ac
BT		Yes/Da/Igen/Tak V5.0
Video/Audio I/O port		3 x HDMI / 1 x OPTICAL / 1 x CI+ / 1 x AV (mini) / 1x IEC -> DVB-T/T2/C/analog/ 1x F -> DVB-S/S2
Data I/O port		1 x LAN / 2 x USB
WLAN	Frequency (MHz): 2400~2483.5 / 5150~5825	Max Power: 17 dBm
BT	Frequency (MHz): 2402~2480	Max Power: 3.57 dBm
	Excessive sound pressure from earphones and headphones can cause hearing loss. To prevent possible hearing damage, do not listen at high volume levels for long periods. The device is restricted to indoor use only when operating in the 5150 to 5350 MHz frequency range.	
	Presiunea de sunet excesivă de la căști poate cauza pierderea auzului. Pentru a preveni posibilele probleme de auz, nu ascultați la niveluri ridicate de volum pe perioade îndelungate. Dispozitivul este restricționat doar pentru utilizarea în interiorul locuinței, atunci când funcționează în raza de frecvență dintre 5150 și 5350 MHz.	
	A túlzott hangerő a fülhallgatókból vagy a hangszórókból szélsőséges esetben halláskárosodást okozhat. Ezt megelőzendő, ne hallgassa magas hangerőn a készüléket, huzamosabb ideig. A készülék beltéri használatra van korlátozva, ha az 5150-5350 MHz frekvencia sávbán működik.	
	Aby uniknąć możliwych uszkodzeń słuchu, nie należy długo słuchać muzyki o dużej głośności. Urządzenie jest przeznaczone do użytku wewnątrz pomieszczeń tylko w zakresie częstotliwości od 5150 MHz do 5350 MHz.	



AT	BA	BE	BG	CH	CY
CZ	DE	DK	EE	EL	ES
FI	FR	GR	HR	HU	IE
IS	IT	LT	LU	LV	ME
MK	MT	NL	NO	PL	PT
RO	SE	SI	SK	TR	UK